



# Dell™ Inspiron™ 1501 Manual de utilizare

- [Despre calculatorul dumneavoastră](#)
- [Configurarea calculatorului dvs.](#)
- [Utilizarea afișajului](#)
- [Utilizarea tastaturii și a touch-pad-ului](#)
- [Utilizarea bateriei](#)
- [Utilizarea Multimedia](#)
- [ExpressCard-uri](#)
- [Crearea unei rețele](#)
- [Măsuri de siguranță pentru calculatorul dvs.](#)
- [Rezolvarea problemelor](#)
- [Montarea și înlocuirea pieselor](#)
- [Funcțiile Dell™ QuickSet](#)
- [Calculatorul dumneavoastră în călătorie](#)
- [Contact Dell](#)
- [Specificații](#)
- [Anexă](#)
- [Glosar](#)

## Observații, atenționări și avertismente

 **OBSERVAȚIE:** O OBSERVAȚIE conține informații importante ce vă ajută să utilizați mai bine calculatorul.

 **ATENȚIONARE:** O ATENȚIONARE indică riscul de deteriorare a componentelor hardware sau de pierdere a datelor și descrie modul recomandat de evitare a problemei respective.

 **AVERTISMENT:** UN AVERTISMENT indică un pericol de distrugere a bunurilor, de rănire sau moarte.

## Abrevieri și acronime

Pentru o listă completă a abrevierilor și acronimelor, consultați [Glosar](#).

Dacă ați cumpărat un calculator Dell™ n Series, indicațiile ce fac referire la sistemele de operare Microsoft® Windows® din acest document nu sunt aplicabile.

Producătorul își rezervă dreptul de a modifica conținutul acestui document fără aviz prealabil.  
© 2005-2007 Dell Inc. Toate drepturile rezervate.

Reproducerea de orice natură fără permisiunea scrisă a Dell Inc. este strict interzisă.

Mărcile comerciale utilizate în acest text: *Dell*, sigla *DELL*, *Inspiron*, *Dell Precision*, *Dimension*, *DellNet*, *OptiPlex*, *Latitude*, *PowerEdge*, *PowerConnect*, *PowerVault*, *PowerApp*, *XPS*, și *Strike Zone* sunt mărci comerciale ale Dell Inc.; *Microsoft*, *Outlook*, și *Windows* sunt mărci comerciale înregistrate ale Microsoft Corporation; *Bluetooth* este o marcă comercială deținută de Bluetooth SIG, Inc., fiind utilizată de Dell sub licență; *IBM* este o marcă comercială înregistrată a of IBM Corporation; *EMC* este o marcă comercială înregistrată a EMC Corporation; *ENERGY STAR* este o marcă comercială înregistrată a U.S. Environmental Protection Agency.

În acest document pot fi menționate și alte mărci și nume comerciale, cu referire la entitățile care dețin mărcile respective sau la numele produselor acestora. Dell Inc. declină orice interes patrimonial în legătură cu mărcile și numele comerciale ce aparțin altor entități.

Model PP23LA

Martie 2007 N/C TT844 Rev. A00

[Înapoi la Cuprins](#)

## Despre calculatorul dumneavoastră

Dell™ Inspiron™ 1501 Manual de utilizare

- [Stabilirea configurației calculatorului dumneavoastră](#)
- [Vedere frontală](#)
- [Vedere partea stângă](#)
- [Vedere partea dreaptă](#)
- [Vedere spate](#)
- [Vedere asupra suprafeței inferioare](#)

---

### Stabilirea configurației calculatorului dumneavoastră

În funcție de opțiunile selectate atunci când ați cumpărat calculatorul, acesta are o anumită configurație a controlerului video controlerului. Pentru a stabili configurația controlerului video al calculatorului dumneavoastră:

1. Accesați Microsoft® Windows® Centrul de suport și asistență Pentru instrucțiuni, a se vedea [Centrul de suport și asistență Windows](#).
2. La **alegeți o acțiune**, click **Selectați Tools** (Instrumente) **pentru a vizualiza informațiile privind calculatorul dumneavoastră și a diagnostica problemele**.
3. În fereastra **My Computer Information** (Calculatorul meu - Informații), selectați **Hardware**.

În fereastra **My Computer Information** (Calculatorul meu - Informații) - **Hardware** puteți vizualiza tipul de controler video instalat în calculatorul dumneavoastră, precum și alte componente de hardware.

---

### Vedere frontală

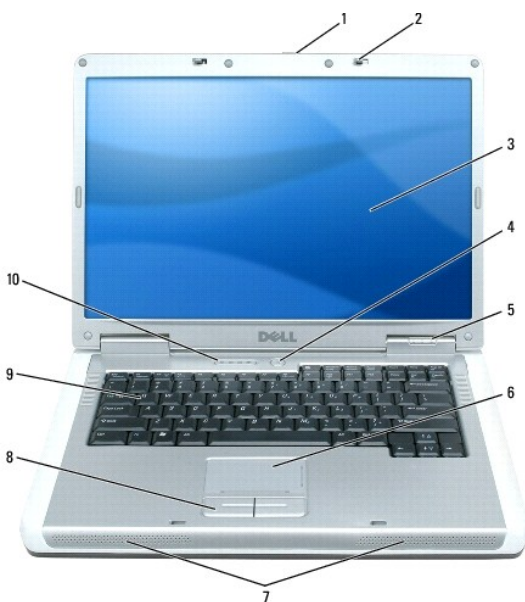

1	<a href="#">dispozitiv de deblocare a afișajului</a>	2	dispozitive de blocare a afișajului	3	afișaj
4	<a href="#">buton alimentare</a>	5	<a href="#">lumini de control pentru sistem</a>	6	<a href="#">touch-pad</a>
7	<a href="#">boxe (2)</a>	8	butoane touch-pad	9	<a href="#">tastatură</a>
10	<a href="#">lumini de control pentru tastatură și wireless</a>				

**dispozitiv de deblocare a afișajului** — Apăsați pentru a debloca și a deschide afișajul.

**dispozitive de blocare a afișajului** — Menține afișajul închis.

**afișaj** — Pentru mai multe informații privind afișajul dumneavoastră, consultați [Utilizarea afișajului](#).

**buton alimentare** — Apăsați butonul de alimentare pentru a porni calculatorul sau pentru a intra sau ieși dintr-un mod de administrare a alimentării. A se vedea [Modurile de administrare a alimentării](#).

#### lumini de control pentru sistem

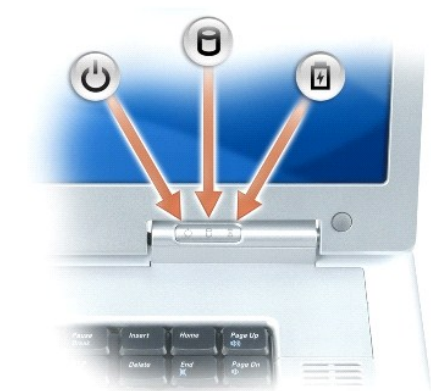

	Se aprinde atunci când porți calculatorul și luminează intermitent atunci când calculatorul funcționează într-un mod de administrare a alimentării.
	Se aprinde atunci când calculatorul citește sau scrie date. <b>ATENȚIONARE:</b> Pentru a evita pierderile de date, nu opriți niciodată calculatorul atunci când lumina  se aprinde intermitent.
	Este aprinsă continuu sau intermitent pentru a indica nivelul de încărcare a bateriei.

Atunci când calculatorul este conectat la sursa de curent, lumina acționează după cum urmează:

- 1 Verde, aprindere continuă: **Bateria se încarcă.**
- 1 Verde, aprindere intermitentă: **Bateria este încărcată aproape complet.**

Atunci când calculatorul este alimentat de baterie, lumina se aprinde după cum urmează:

- 1 Oprită: **Bateria este încărcată corespunzător** (sau calculatorul este oprit).
- 1 Portocaliu, aprindere intermitentă: Nivel scăzut de încărcare.
- 1 Portocaliu, aprindere continuă: Nivel extrem de scăzut de încărcare a bateriei.

**touch-pad** — Îndeplinește funcțiile unui mouse. Touch-pad-urile acoperite cu un material catifelat oferă și posibilități de navigare sus/jos.

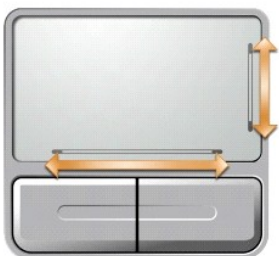

**boxe** — Pentru a regla volumul boxelor integrate, apăsați butoanele de control media sau scurtăturile pentru volumul boxelor, aflate pe tastatură. Pentru mai multe informații, consultați [Funcții boxe](#).

**butoane touch-pad** — Butoanele touch-pad îndeplinesc funcțiile unui mouse.

**tastatură** — Tastatura include un keypad numeric, precum și tasta logo Microsoft Windows. Pentru mai multe informații privind scurtăturile acceptate de tastatură, consultați [Combinatii de taste](#).

**lumini de control pentru tastatură și wireless**

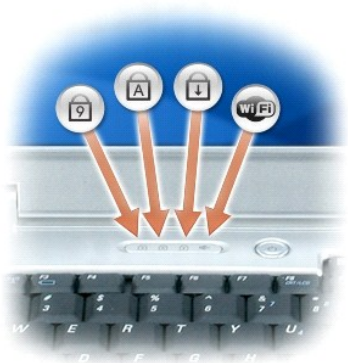

Luminile verzi aflate deasupra tastaturii indică următoarele:

	Se aprinde atunci când tastatura numerică este activată.
	Se aprinde atunci când funcția de utilizare permanentă a majusculor este activată.
	Se aprinde atunci când funcția de blocare navigare sus/Jos este activată.
	Se aprinde atunci când rețeaua wireless este activată. Pentru a activa/dezactiva rețeaua wireless, apăsați <Fn> <F2>.

## Vedere partea stângă



1	orificiu de ventilație	2	slot cablu de securitate	3	locație de instalare pentru unitatea optică
4	buton deschidere unitate optică				

**⚠ AVERTISMENT:** Nu blocați, nu forțați obiecte înăuntru și nu permiteți acumularea prafului în orificiile de ventilație. Nu depozitați calculatorul într-un mediu neaerisit, cum ar fi un geamantan, în timp ce funcționează. Blocarea aerisirii poate cauza defectarea calculatorului sau poate provoca incendii.

**ventilator** — Calculatorul utilizează ventilatoare pentru a crea curent prin orificiile de ventilație, ceea ce previne supraîncălzirea.

**➡ ATENȚIONARE:** Înainte de a cumpăra un dispozitiv anti-furt, asigurați-vă că acesta este compatibil cu slotul pentru cablu de securitate.

**slot cablu de securitate** — Acesta permite atașarea unui sistem anti-furt, disponibil în magazine, la calculatorul dumneavoastră. Pentru mai multe informații, consultați instrucțiunile anexate aparatului.



**locație de instalare pentru unitatea optică** — Aici puteți instala dispozitive cum ar fi o unitate DVD sau orice alt tip de unitate optică. Pentru mai multe informații, consultați [Unitatea optică](#).

**buton deschidere unitate optică** — Apăsați acest buton pentru a scoate un CD sau un DVD din unitatea optică.

## Vedere partea dreaptă

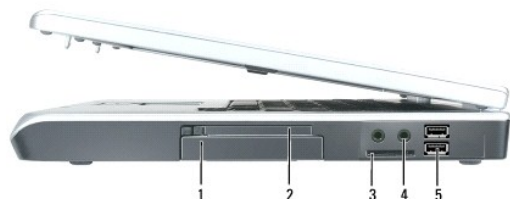

1	hard disk	2	slot ExpressCard	3	cititor card de memorie media 3-în-1
4	<a href="#">conectori audio (2)</a>	5	<a href="#">conectori USB (2)</a>		

**hard disk** — Depozitează software și date. Pentru mai multe informații, consultați [Unitatea hard disk](#) and [Probleme legate de hard disk](#).

**slot ExpressCard** — Suportă un ExpressCard. Calculatorul este livrat împreună cu o plăcuță albă instalată în slot. Puteți adăuga un ExpressCard în vederea realizării unei conexiuni WWAN pe calculatorul dumneavoastră. Pentru mai multe informații, consultați [ExpressCard-uri](#).

**cititor card memorie media 3-in-1** — Oferă un mod rapid și ușor de a vizualiza și a partaja fotografii, muzică și clipuri video în format digital salvate pe un card de memorie media. Cititorul de card memorie media 3-in-1 citește cardul Secure Digital (SD)/SDIO i cardurile digitale de memorie media MultiMediaCard (MMC).

#### conectori audio



Conectați căștile și boxe la conector .

Conectați un microfon la conector .

#### conectorii USB



Conectați dispozitive USB, cum ar fi un mouse, o tastatură sau o imprimantă. Puteți, de asemenea, conecta unitatea floppy opțională direct la un conector USB utilizând cablul pentru unitatea floppy opțională.

## Vedere spate



1	conector pentru transformator c.a.	2	conector rețea (RJ-45)	3	conector modem (RJ-11)
4	conectori USB (2)	5	conector video		

**conector pentru transformator c.a.** — Conectează un transformator c.a. la calculator. Transformatorul c.a. convertește c.a. în c.d., necesar alimentării calculatorului. Puteți conecta transformatorul c.a. atunci când calculatorul este pornit sau oprit.



**AVERTISMENT:** Transformatorul c.a. poate fi conectat la prize electrice din întreaga lume. Tipurile de conectori și cabluri de alimentare variază, însă, de la o țară la alta. Utilizarea unui cablu necorespunzător sau conectarea incorectă a unui cablu la cablul de alimentare sau la priza electrică poate provoca incendii sau deteriorarea echipamentului.

⚠ **ATENȚIONARE:** Atunci când deconectați de la calculator cablul transformatorului c.a., prindeți conectorul și nu cablul propriu-zis, și trageți ferm, dar atent pentru a preveni deteriorarea cablului.

#### conector de rețea (RJ-45)

	<p>Conectează calculatorul la o rețea. Luminile verde și galbenă amplasate lângă conector indică activitatea comunicațiilor prin intermediul unei rețele.</p> <p>Pentru informații privind adaptorul de rețea, consultați documentația online privind adaptorul de rețea, livrată împreună cu calculatorul.</p>
--	---

#### conector modem (RJ-11)

	<p>Pentru a utiliza modemul intern, conectați linia telefonică la conectorul de modem.</p> <p>Pentru informații suplimentare privind utilizarea modemului, consultați documentația online pentru modem, livrată împreună cu calculatorul.</p>
--	---

⚠ **ATENȚIONARE:** Conectorul de rețea este puțin mai mare decât conectorul de modem. Pentru a preveni defectarea calculatorului, nu introduceți un cablu telefonic în conectorul de rețea.

#### conectori USB

	<p>Conectați dispozitive USB cum ar fi un mouse, o tastatură sau o imprimantă. Puteți, de asemenea, conecta unitatea floppy opțională direct la un conector USB utilizând cablul opțional pentru unitatea floppy.</p>
--	---

#### conector video

	<p>Conectează la un monitor extern VGA compatibil.</p>
--	--

## Vedere asupra suprafeței inferioare

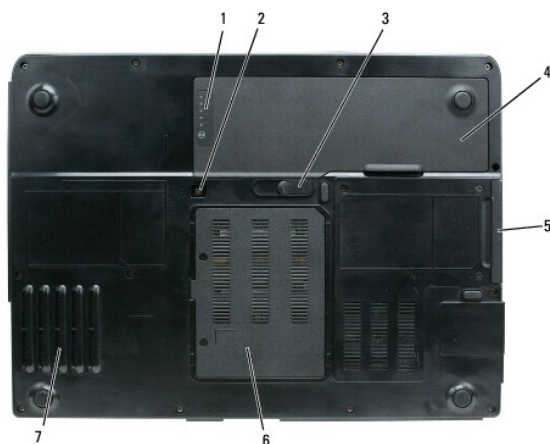

1 dispozitiv de măsurare încărcare baterie	2 șurub blocare unitate optică	3 dispozitiv de deblocare a bateriei
4 baterie	5 hard disk	6 capac modul modem/memorie

7 | ventilator

**dispozitiv de măsurare încărcare baterie** — Oferă informații privind gradul de încărcare a bateriei. A se vedea [Verificarea nivelului de încărcare a bateriei](#).

**șurub blocare unitate optică** — Blochează unitatea optică în locația de instalare a acesteia. Pentru mai multe informații, consultați [Unitatea optică](#).

**dispozitiv de deblocare baterie** — Deblochează bateria din locația de instalare a acesteia. A se vedea [Înlocuirea bateriei](#).

**baterie** — Atunci când este instalată o baterie, puteți utiliza calculatorul fără a îl conecta la o priză electrică. Pentru mai multe informații, consultați [Utilizarea bateriei](#).

**hard disk** — Stochează software și date. Pentru mai multe informații, consultați [Unitatea hard disk](#) and [Probleme legate de hard disk](#).

**capac modul memorie** — Acoperă compartimentul în care se află modulele modem și memorie. Pentru mai multe informații, consultați [Modemul](#) and [Memoria](#).

**fan** — Calculatorul utilizează un ventilator pentru a crea un curent de aer prin orificiile de ventilație, ceea ce previne supraîncălzirea calculatorului.

---

[Înapoi la Cuprins](#)



[Înapoi la Cuprins](#)

## Anexă

### Dell™ Inspiron™ 1501 Manual de utilizare

- [Utilizarea programului de configurare a sistemului](#)
- [Curățarea calculatorului](#)
- [Politica de suport tehnic \(doar SUA\)](#)
- [Mențiunea FCC \(doar pentru SUA\)](#)
- [Mențiune produs Macrovision](#)

## Utilizarea programului de configurare a sistemului

**OBSERVAȚI:** Sistemul dumneavoastră de operare poate configura automat majoritatea opțiunilor disponibile în programul de configurare a sistemului, anulând astfel opțiunile stabilite de către dumneavoastră prin intermediul programului de configurare a sistemului. (Face excepție **opțiunea Hot Key externă**, pe care o puteți dezactiva sau activa doar prin intermediul programului de configurare a sistemului.) Pentru mai multe informații privind configurarea funcțiilor sistemului dumneavoastră de operare, consultați Centrul de suport și asistență Windows. Pentru accesarea Centrului de suport și asistență, consultați [Centrul de suport și asistență Windows](#).

Ecranele de configurare a sistemului afișează informațiile actuale privind configurarea și setările calculatorului dumneavoastră, cum ar fi:

- 1 Configurare sistem
- 1 Setări de bază pentru configurarea sistemului
- 1 Configurare pornire

**ATENȚIONARE:** Dacă nu sunteți specialist în calculatoare sau dacă asistența tehnică Dell nu v-a indicat acest lucru, nu modificați setările programului de configurare a sistemului. Anumite modificări pot afecta buna funcționare a calculatorului dumneavoastră.

## Accesarea programului de configurare a sistemului

1. Porniți (sau reporniți) calculatorul.
2. După afișarea logo-ului albastru DELL™, trebuie să așteptați să fi afișată solicitarea de a apăsa tasta F2
3. Apăsați tasta <F2> imediat ce solicitarea este afișată pe ecran.

**NOTĂ:** Afișarea solicitării de a apăsa tasta F2 indică faptul că tastatura a fost inițializată. Această solicitare poate apărea foarte rapid, prin urmare este indicat să fiți atenți pentru a putea apăsa la timp tasta <F2>. Este inutil să apăsați tasta <F2> înainte ca solicitarea să fie afișată pe ecran.

4. Dacă așteptați prea mult și apare deja logo-ul sistemului de operare, atunci continuați să așteptați până ce este afișat desktop-ul Microsoft® Windows® și apoi închideți calculatorul (a se vedea [Oprirea calculatorului](#)) pentru a încerca din nou.

## Ecranul de configurare sistem

Ecranul de configurare a sistemului afișează informații despre configurații actuale sau modificabile pentru calculatorul dumneavoastră. Informațiile de pe ecran sunt împărțite în patru categorii: meniul din partea superioară, fereastra principală, câmpul Ajutor Elemente în partea dreaptă și funcțiile cheie enumerate în partea de jos.

<b>Bara de meniu</b> - Bara de meniu cuprinde principalele categorii de setări disponibile pentru configurarea sistemului. Folosiți săgețile stânga/dreapta pentru a comuta între meniuri.	
<b>Lista de opțiuni</b> - Acest câmp apare în partea stângă a ferestrei de configurare sistem. Puteți naviga în lista din acest câmp pentru a vizualiza caracteristicile definatorii pentru configurația calculatorului dumneavoastră.  Navigați sus/jos în listă, folosind săgețile sus/jos. Dacă selectați o opțiune, fereastra de <b>Item Specific Help</b> (Ajutor Elemente) afișează mai multe informații despre respectiva opțiune, precum și despre setările sale actuale și disponibile. Dacă opțiunea este configurabilă, puteți apăsa tasta <Enter> pentru a vizualiza sau a modifica opțiunile pentru respectiva setare.	<b>Item Specific Help</b> (Ajutor Elemente) - Acest câmp conține informații privind opțiunile și tastele care trebuie utilizate pentru a modifica setările.
<b>Funcții cheie</b> - Acest câmp este afișat sub <b>Option Field</b> (Câmpul Opțiuni), prezentând tastele și funcțiile acestora în cadrul câmpului activ de configurare a sistemului.	

## Opțiuni utilizate frecvent

Anumite opțiuni necesită repornirea calculatorului pentru ca noile setări să devină active.

## Modificarea secvenței de pornire

Secvența *de pornire* sau *sau ordinea de pornire* indică locațiile în care calculatorul trebuie să caute software-ul necesar pentru a inițializa sistemul de operare. Puteți controla secvența de pornire și activa/dezactiva diversele dispozitive folosind pagina **Boot Order** (Ordinea de pornire) din programul de configurare a sistemului.

 **OBSERVAȚI:** Pentru a modifica secvența de pornire doar pentru următoarea pornire a calculatorului, consultați [Configurare exclusivă pentru următoarea pornire](#).

Pagina **Ordinea de pornire** afișează o listă generală a dispozitivelor care pot fi pornite și instalate pe calculatorul dumneavoastră, listă ce include, fără a se limita la:

- 1 Unitatea floppy
- 1 Unitatea internă hard disk
- 1 Dispozitiv de stocare USB
- 1 Unitate optică CD/DVD/CD-RW
- 1 Suport modular pentru instalarea unității interne

 **OBSERVAȚI:** Doar dispozitivele precedate de un număr pot fi pornite.

În cursul procedurii de pornire, calculatorul pornește de la începutul listei și scanează fiecare dispozitiv activat pentru a găsi fișierele de inițializare a sistemului de operare. Atunci când calculatorul găsește aceste documente, căutarea ia sfârșit, iar sistemul de operare este inițializat.

Pentru a controla dispozitivele de pornire, selectați un dispozitiv cu ajutorul săgeților sus/jos pentru a îl putea activa, dezactiva sau pentru a îi modifica poziția în listă.

- 1 Pentru a activa sau a dezactiva un dispozitiv, selectați dispozitivul dorit și apăsați bara de spațiu. Elementele activate sunt precedate de un număr, spre deosebire de cele dezactivate.
- 1 Pentru a modifica poziția unui dispozitiv în listă, selectați dispozitivul dorit și apăsați fie <u> pentru a selecta o poziție superioară, fie <d> pentru a selecta o poziție inferioară.

Modificările secvenței de pornire sunt activate imediat după ce sunt salvate, iar utilizatorul părăsește programul de configurare a sistemului.

## Configurare exclusivă pentru următoarea pornire

Puteți selecta exclusiv setările pentru următoarea secvență de pornire fără a utiliza programul de configurare a sistemului. (Puteți, de asemenea, utiliza această procedură pentru a porni aplicația Dell Diagnostics instalată pe partiția rezervată utilitatelor de diagnosticare a hard disk-ului dumneavoastră.)

1. Opriți calculatorul prin intermediul meniului **Start** (Pornire).
2. Conectați calculatorul la sursa de curent.
3. Porniți calculatorul. După afișarea logo-ului DELL, apăsați imediat tasta <F2>. Dacă așteptați prea mult, iar logo-ul Windows este afișat, continuați să așteptați până la afișarea desktop-ului Windows. Apoi, opriți calculatorul și încercați din nou.
4. După afișarea listei de dispozitive de pornire, selectați dispozitivul de la care doriți pornirea și apăsați tasta <Enter>.

Calculatorul este pornit cu ajutorul dispozitivului selectat.

La următoarea pornire a calculatorului, va fi utilizată din nou secvența anterioară de pornire.

---

## Curățarea calculatorului

 **AVERTISMENT:** Înainte de inițierea oricărei proceduri indicate în această secțiune, urmați instrucțiunile de siguranță aflate în *Informații produs*.

### Calculator, tastatură și afișaj

 **AVERTISMENT:** Înainte de a curăța calculatorul, deconectați-l de la sursa de curent și îndepărtați orice baterie instalată. Curățați calculatorul cu o lavetă moale, umezită în apă. Nu utilizați produse de curățare lichide sau pe bază de aerosoli, care ar putea conține substanțe inflamabile.

- 1 Utilizați o doză de aer comprimat pentru a îndepărta praful dintre taste și orice urmă de murdărie de pe afișaj.

 **ATENȚIONARE:** Pentru a preveni defecțiunile calculatorului sau afișajului, nu pulverizați soluție de curățare direct pe afișaj. Folosiți doar produse create special pentru curățarea afișajelor și respectați instrucțiunile producătorului acestora.

- 1 Umeziți o lavetă moale cu apă sau cu substanță de curățare pentru afișaje. Nu folosiți substanțe pe bază de alcool sau de amoniac. Ștergeți afișajul ușor, dinspre centru către margini până când acesta este curat, iar toate amprentele sunt îndepărtate. Nu apăsați prea tare.

1. Umeziți o lavetă moale cu apă și ștergeți calculatorul și tastatura. Nu permiteți apei să pătrundă între touch-pad și zona de sprijin pentru mâini din jurul acestuia.

## Touch-pad

1. Opriți și închideți calculatorul. A se vedea [Oprirea calculatorului](#).
2. Deconectați orice dispozitiv atașat de la calculator și de la sursele locale de curent.
3. Îndepărtați toate bateriile. A se vedea [Utilizarea bateriei](#).
4. Umeziți o lavetă moale cu apă și ștergeți ușor suprafața touch-pad-ului. Nu permiteți apei să pătrundă între touch-pad și zona de sprijin pentru mâini din jurul acestuia.

## Unitatea floppy

- ⚠ **ATENȚIONARE:** Nu încercați să curățați capetele unităților floppy cu ajutorul unui tampon de bumbac. În caz contrar, puteți modifica poziția capetelor, ceea ce va afecta funcționarea unității.

Curățați unitatea floppy folosind un kit de curățare disponibil în magazine. Aceste kituri conțin discuri floppy pretratate care îndepărtează impuritățile ce se acumulează în cursul unei funcționări normale.

## CD-uri și DVD-uri

- ⚠ **ATENȚIONARE:** Folosiți întotdeauna aer comprimat pentru a curăța lentilele unității CD/DVD și respectați instrucțiunile care însoțesc produsul cu aer comprimat. Nu atingeți lentilele unității.

Dacă observați anumite probleme, cum ar fi alunecările, în timpul redării unui CD sau DVD, încercați să curățați discurile.

1. Prindeți discul de marginea exterioară. Puteți atinge și marginea interioară a orificiului din centru.

- ⚠ **ATENȚIONARE:** Pentru a preveni deteriorarea suprafeței discului, nu efectuați mișcări circulare în timpul curățării.

2. Ștergeți ușor cu o lavetă moale suprafața inferioară a discului (cea fără etichetă) în linie dreaptă, de la centru către marginea exterioară.

Pentru impuritățile greu de îndepărtat, utilizați apă sau o soluție din săpun diluat în apă. Puteți, de asemenea, cumpăra produse pentru curățarea discurilor sau care oferă protecție împotriva prafului, amprentelor sau zgârieturilor. Produsele de curățare pentru CD-uri pot fi folosite și pentru DVD-uri.

---

## Politica de suport tehnic (doar SUA)

Suportul tehnic oferit de un tehnician necesită cooperare și participare din partea clientului în procesul de identificare a erorii oferă readucerea sistemului de operare, a aplicațiilor software și a unităților hardware la configurația implicită a acestora, așa cum au fost livrate de către Dell, precum și verificarea funcționării corecte a calculatorului și a hardware-ului instalat de către Dell. În plus față de suportul tehnic oferit de către un tehnician, este disponibil suportul tehnic online la [support.dell.com](http://support.dell.com). Pot fi disponibile, contra cost, și alte opțiuni de suport tehnic.

Dell oferă suport tehnic limitat pentru calculator și pentru orice software și echipament periferic „instalat de către Dell”<sup>1</sup>. Asistența pentru produse software și echipamente periferice instalate de către terți este oferită de producătorul original, inclusiv în cazul celor achiziționate și/sau instalate prin intermediul Dell Software and Peripherals, Readyware and Custom Factory Integration (Dell software și periferice, readyware și integrare personalizată din fabricație<sup>2</sup>).

<sup>1</sup> Serviciile de reparații sunt oferite conform termenilor și condițiilor de garanție limitată și oricărui contract opțional de servicii de asistență achiziționat odată cu calculatorul.

<sup>2</sup> Toate componentele standard Dell incluse într-un proiect de integrare personalizată din fabricație (CFI) fac obiectul garanției limitate standard Dell pentru calculatorul dumneavoastră. Cu toate acestea, Dell extinde o parte a programului de înlocuire piese pentru a acoperi toate componentele non-standard, provenite de la terți și integrate prin intermediul CFI, pe toată durata contractului de service pentru calculator.

## Definiția produselor software și a echipamentelor periferice „instalate de către Dell”

Produsele software instalate de Dell includ sistemul de operare și anumite aplicații software instalate în calculator din fabricație (Microsoft® Office, Norton Antivirus ș.a.m.d.).

Echipamentele periferice instalate de către Dell includ orice card intern de extensie intern, orice modul de instalare pentru unități hardware etichetat Dell și orice accesorii card Express. Mai mult, orice monitor, tastatură, mouse, boxe, microfoane pentru modemi telefonice, stații de docking/replicatori de port, produse de rețea și toate cablurile asociate Dell sunt incluse în această categorie de produse.

## Definiția produselor software și a echipamentelor periferice „provenind de la terțe părți”

Produsele software și echipamentele periferice provenind de la terțe părți includ orice echipamente periferice, accesorii sau produse software vândute de către Dell, dar nu sub marca Dell (imprimante, scanere, camere, jocuri etc). Suportul tehnic pentru toate produsele software și echipamentele periferice provenind de la terțe părți este oferită de către producătorul acestora.

## Mențiunea FCC (doar pentru SUA)

### FCC Clasa B

Acest echipament generează, utilizează și poate iradia energie pe frecvențe radio și, în cazul nerespectării instrucțiunilor de instalare și utilizare oferite în cadrul manualului de utilizare furnizat de către producător, poate interfera cu recepția radio-tv. Acest echipament a fost testat și determinat a fi conform cu limitele stabilite pentru aparatele digitale de Clasa B, conform părții 15 a Regulilor FCC.

Acest dispozitiv se conformează prevederilor Părții 15 a Regulilor FCC. Utilizarea acestui aparat este supusă următoarelor două condiții:

- 1 Nu este permis ca acest dispozitiv să genereze interferențe dăunătoare.
- 1 Acest dispozitiv trebuie să accepte orice interferență primită, inclusiv cele care pot duce la apariția unor moduri nedorite de funcționare.

**⚠ ATENȚIONARE:** Conform reglementărilor FCC, modificările care nu sunt aprobate în mod expres de Dell Inc. pot anula dreptul dumneavoastră de a utiliza acest dispozitiv.

Aceste limite sunt stabilite pentru a oferi un nivel rezonabil de protecție împotriva interferențelor dăunătoare într-o instalație rezidențială. Cu toate acestea, nu există nicio garanție că nu vor apărea interferențe cu anumite instalații. Dacă aceste echipamente creează interferențe dăunătoare cu recepția radio sau tv, care pot fi determinate prin închiderea și deschiderea aparatului, trebuie să încercați să eliminați interferențele utilizând una sau mai multe dintre măsurile de mai jos:

- 1 Reorientați antena receptoare.
- 1 Modificați poziția sistemului față de receptor.
- 1 Mutați sistemul la distanță de receptor.
- 1 Folosiți o altă priză pentru sistem, astfel încât acesta și receptorul să fie alimentate de la prize diferite.

Dacă este necesar, consultați un reprezentant Dell Inc. sau un tehnician radio/tv cu experiență pentru a primi alte sugestii.

Următoarele informații sunt înscrise pe dispozitivul/dispozitivele prezentate în acest document, conform reglementărilor FCC:

Nume produs:	Dell™ Inspiron™ 1501
Număr model:	PP23LA
Nume companie:	Dell Inc. Worldwide Regulatory Compliance & Environmental Affairs One Dell Way Round Rock, TX 78682 USA 512-338-4400

## Mențiune produs Macrovision

Acest produs include tehnologie de protecție a drepturilor de proprietate intelectuală protejate de brevete și alte drepturi de proprietate intelectuală din SUA. Utilizarea tehnologiei de protecție a drepturilor de proprietate intelectuală trebuie aprobată de Macrovision, fiind destinată exclusiv utilizării domestice sau în alte medii restrânse, în absența unei autorizații extinse oferite de către Macrovision. Dezasamblarea și modificarea echipamentului sunt interzise.

[Înapoi la Cuprins](#)

[Înapoi la Cuprins](#)

## Utilizarea bateriei

Dell™ Inspiron™ 1501 Manual de utilizare

- [Performanța bateriei](#)
- [Verificarea nivelului de încărcare a bateriei](#)
- [Coconservare energie baterie](#)
- [Încărcarea bateriei](#)
- [Înlocuirea bateriei](#)
- [Depozitarea bateriei](#)

### Performanța bateriei

 **OBSERVAȚI:** Pentru informații privind garanția Dell pentru calculatorul dumneavoastră, consultați *Informații produs* sau documentul separat de garanție livrat împreună cu calculatorul.

Pentru o performanță optimă a calculatorului și pentru a permite menținerea setărilor BIOS, folosiți întotdeauna calculatorul portabil Dell™ cu bateria instalată. O baterie este instalată, ca echipament standard, în locația de instalare pentru baterie.

 **OBSERVAȚI:** Întrucât este posibil ca bateria să nu fie încărcată la maximum, folosiți transformatorul c.a. pentru a conecta noul dumneavoastră calculator la o sursă de curent atunci când îl folosiți pentru prima oară. Pentru rezultate optime, nu deconectați transformatorul c.a. de la sursa de curent cât timp bateria nu este încărcată complet. Pentru a verifica nivelul de încărcare a bateriei, accesați Control Panel (Panoul de control), faceți click pe **Power Options** (Opțiuni de alimentare) și apoi pe opțiunea **Power meter** (Indicator nivel de încărcare).

 **OBSERVAȚI:** Timpul de funcționare al bateriei (durata de rezistență a bateriei încărcate) scade în timp. În funcție de frecvența și condițiile de utilizare ale bateriei, ați putea fi puși în situația de a cumpăra o baterie nouă în cursul duratei de viață a calculatorului dvs.

Timpul de funcționare al bateriei variază în funcție de condițiile de utilizare. Timpul de funcționare este redus în mod semnificativ atunci când efectuați operațiuni ce includ, fără a se limita la:

- 1 Utilizarea unităților optice
- 1 Utilizarea unor dispozitive de comunicații wireless, a unor ExpressCarduri, carduri de memorie media sau dispozitive USB
- 1 Selectarea unui nivel înalt de luminozitate a afișajului, utilizarea unor aplicații screensaver 3D sau a altor programe care necesită un consum mare de curent, cum ar fi aplicațiile grafice complexe 3D
- 1 Utilizarea calculatorului în modul de performanță maximă (A se vedea [Configurarea setărilor de administrare a alimentării](#)).

 **OBSERVAȚI:** În timpul inscripționării unui CD sau DVD, este indicat să conectați calculatorul la o sursă de curent.

Puteți verifica nivelul de încărcare a bateriei (a se vedea [Verificarea nivelului de încărcare a bateriei](#)) înainte de a introduce bateria în calculator. Puteți, de asemenea, stabili opțiunile de administrare a alimentării pentru a fi avertizat în momentul în care nivelul bateriei este prea scăzut. A se vedea [Configurarea setărilor de administrare a alimentării](#) pentru informații privind accesarea ferestrei **Power Options Properties** (Proprietăți opțiuni alimentare).

 **AVERTISMENT:** Utilizarea unei baterii incompatibile poate crește riscul de incendiu sau explozie. Înlocuiți bateria doar cu una compatibilă, achiziționată de la Dell. Bateria este proiectată pentru a fi utilizată împreună cu calculatorul dumneavoastră Dell. Nu utilizați baterii de la alte calculatoare pentru a vă alimenta propriul calculator.

 **AVERTISMENT:** Nu îndepărtați bateriile împreună cu gunoiul menajer. Atunci când bateria dumneavoastră nu mai poate stoca energie, contactați agenția locală de îndepărtare a deșeurilor pentru a solicita asistență în privința îndepărtării bateriilor cu litiu-ion. A se vedea „Îndepărtarea bateriei” în *Informații produs*.

 **AVERTISMENT:** Utilizarea necorespunzătoare a bateriei poate spori riscul de incendiu sau de producere a arsurilor chimice. Nu perforați, ardeți, demontați sau expuneți bateria la temperaturi de peste 65°C (149°F). Nu lăsați bateria la îndemâna copiilor. Manipulați cu extremă atenție bateriile stricate sau care prezintă scurgeri. Bateriile stricate pot prezenta scurgeri, cauzând, astfel, leziuni sau deteriorând alte echipamente.

### Verificarea nivelului de încărcare a bateriei

Indicatorul pentru baterie Dell QuickSet, fereastra și pictograma  **Indicator nivel de încărcare** ale Microsoft® Windows®, indicatorul pentru nivelul de încărcare și cel pentru starea de funcționare a bateriei, precum și avertizarea privind nivelul scăzut de încărcare, oferă informații despre încărcarea bateriei.

### Indicatorul pentru baterie Dell™ QuickSet

Dacă este instalat Dell QuickSet, apăsați <Fn> <F3> pentru a afișa indicatorul QuickSet pentru baterie. Indicatorul pentru baterie afișează starea, condiția bateriei și nivelul de încărcare ale bateriei, precum și timpul rămas până la încărcarea totală pentru bateria instalată în calculatorul dumneavoastră.

Pentru mai multe informații despre QuickSet, faceți click dreapta pe pictograma QuickSet de pe bara de acțiuni și apăsați **Help** (Ajutor).

## Microsoft Windows

Indicatorul nivelului de încărcare (Windows Power Meter) indică nivelul curent de încărcare a bateriei. Pentru a verifica indicatorul de încărcare, faceți dublu click pe pictograma  de pe bara de activități. Pentru instrucțiuni privind accesarea informațiilor suplimentare legate de indicatorul nivelului de încărcare, consultați [Configurarea setărilor de administrare a alimentării](#).

În cazul în care calculatorul este conectat la o sursă de curent, este afișată pictograma .

## Indicator nivel încărcare

Dacă apăsați sau *mențineți apăsat* butonul de status de pe indicatorul de încărcare amplasat pe baterie, puteți verifica:

- 1 Nivelul de încărcare a bateriei (verificați apăsând și *eliberând* butonul de status)
- 1 Starea bateriei (verificați menținând i *apăsat* butonul de status)

Tempul de funcționare al bateriei este determinat în mare măsură de numărul de încărcări. După o sută de cicluri încărcare/descărcare, bateriile pierd din capacitatea de încărcare - sau starea acestora începe să se deterioreze. Aceasta înseamnă că o baterie poate indica starea „încărcat”, având, în același timp, o capacitate redusă de încărcare (stare deteriorată).

## Verificarea încărcării bateriei

Pentru a verifica încărcarea bateriei, *apăsați și eliberați* butonul de status amplasat pe indicatorul nivelului de încărcare a bateriei pentru a aprinde luminile ce indică nivelul de încărcare. Fiecare lumină reprezintă aproximativ 20% din totalul capacității de încărcare a bateriei. De exemplu, dacă sunt aprinse patru lumini, bateria este încărcată la 80% din capacitate. Dacă nici una dintre lumini nu este aprinsă, bateria este complet descărcată.

## Verificarea stării bateriei

Pentru a verifica starea bateriei prin intermediul indicatorului nivelului de încărcare, *mențineți apăsat* butonul de status amplasat pe indicatorul nivelului de încărcare a bateriei timp de cel puțin 3 secunde. Dacă nu se aprinde nicio lumină, bateria este în stare bună, 80% din capacitatea sa originală de încărcare fiind încă activă. Fiecare lumină reprezintă un grad superior de degradare. Dacă se aprind cinci lumini, mai puțin de 60% din capacitatea de încărcare rămâne disponibilă, și este momentul să luați în considerare înlocuirea bateriei. A se vedea [Specificații](#) pentru informații suplimentare privind timpul de funcționare al bateriei.

## Avertizare pentru descărcarea bateriei

 **ATENȚIONARE:** Pentru a evita pierderea sau coruperea de date, salvați documentele aflate în lucru imediat după ce este emis un avertisment pentru descărcarea bateriei și conectați calculatorul la o priză electrică. În cazul descărcării complete a bateriei, este activat automat modul hibernare.

O fereastră pop-up este afișată implicit ca avertisment privind atingerea unui nivel de încărcare a bateriei de 10%. Puteți modifica aceasta setare a alarmelor pentru baterie. A se vedea [Configurarea setărilor de administrare a alimentării](#) pentru informații privind accesarea ferestrei **Power Options Properties** (Proprietăți opțiuni de alimentare).

---

## Coconservare energie baterie

Efectuați următoarele acțiuni pentru a conserva energia bateriei:

- 1 Conectați calculatorul la o sursă de curent ori de câte ori este posibil, pentru că durata de viață a bateriei depinde în mare măsură de numărul de utilizări și reîncărcări.
- 1 Lăsați calculatorul în [modul standby](#) sau [modul hibernare](#) atunci când nu îl folosiți pentru o perioadă mai lungă. A se vedea [Modurile de administrare a alimentării](#) pentru mai multe informații despre modurile standby și hibernare.
- 1 Selectați opțiunile adecvate pentru optimizare a utilizării energiei de către calculatorul dumneavoastră. Aceste opțiuni pot fi accesate și prin apăsarea butonului de alimentare, închiderea afișajului sau apăsarea butonului <Fn> <Esc>. A se vedea [Configurarea setărilor de administrare a alimentării](#) pentru mai multe informații.

 **OBSERVAȚI:** A se vedea [Performanța bateriei](#) pentru mai multe informații privind conservarea energiei bateriei.

## Modurile de administrare a alimentării

### Modul standby

Modul standby conservă energia prin închiderea afișajului și a hard disk-ului după o perioadă predeterminată de inactivitate (după un time-out). După ieșirea din modul standby, calculatorul se întoarce la starea anterioară de funcționare.

 **ATENȚIONARE:** În cazul în care calculatorul dumneavoastră pierde c.a., iar bateria se descarcă excesiv în modul standby, anumite date pot fi pierdute.

Pentru a intra în modul standby:

- 1 Faceți click pe butonul **Start** (Pornire), apoi pe **Turn off computer** (Închidere calculator) și în cele din urmă pe **Stand by** (Standby).

sau

- 1 În funcție de opțiunile de administrare a energiei selectate prin intermediul tab-ului **Avansat** (Advanced) (a se vedea [Configurarea setărilor de administrare a alimentării](#)) al ferestrei **Power Options Properties** (Proprietăți opțiuni alimentare), puteți utiliza una dintre metodele următoare:
  - o Apăsati butonul de alimentare.
  - o Închideți afișajul.
  - o Apăsati <Fn> <Esc>.

Pentru a ieși din modul standby, apăsați butonul de alimentare sau deschideți afișajul, în funcție de cum opțiunile selectate în tab-ul bara **Avansat**. Nu puteți determina ieșirea calculatorului din modul standby apăsând o tastă sau acționând touch-pad-ul.

## Modul hibernare

Modul hibernare conservă energia prin copierea datelor de sistem într-o zonă rezervată pe hard disk, urmată de închiderea completă a calculatorului. Atunci când iese din modul hibernare, calculatorul revine la starea anterioară de funcționare.

 **ATENȚIONARE:** Nu puteți deconecta dispozitive sau decupla calculatorul în timp ce acesta funcționează în modul hibernare.

Calculatorul dumneavoastră va intra automat în modul hibernare dacă este atins un nivel foarte scăzut de încărcare a bateriei.

Pentru a activa manual modul hibernare:

- 1 Faceți click pe butonul **Start** (Pornire), apoi pe **Turn off computer** (Închidere calculator), mențineți apăsată tasta <Shift> și apoi faceți click pe **Hibernate** (Hibernare).

sau

- 1 În funcție de opțiunile de administrare a alimentării selectate prin intermediul tab-ului **Avansat** al ferestrei **Power Options Properties** (Proprietăți opțiuni energie), puteți utiliza una dintre metodele de mai jos pentru a intra în modul hibernare:
  - o Apăsati butonul de alimentare.
  - o Închideți afișajul.
  - o Apăsati <Fn> <F1>.

 **OBSERVAȚI:** Este posibil ca anumite carduri Express să nu funcționeze corect după ce calculatorul iese din modul de hibernare. Îndepărtați și reintroduceți cardul (a se vedea [Îndepărtarea ExpressCard-ului sau a cardului blanc](#)) sau reporniți calculatorul.

Pentru a ieși din modul hibernare, apăsați butonul de alimentare. Calculatorul poate avea nevoie de un scurt interval de timp pentru a ieși din modul hibernare. Nu puteți determina ieșirea calculatorului din modul hibernare prin apăsarea unei taste sau acționarea touch-pad-ului. Pentru mai multe informații privind modul hibernare, a se vedea documentația anexată sistemului de operare.

## Configurarea setărilor de administrare a alimentării

Puteți utiliza proprietățile opțiunilor de alimentare Windows (Windows Power Options Properties) pentru a configura setările pentru administrarea alimentării pe calculatorul dumneavoastră.

Pentru a accesa fereastra **Power Options Properties** (Proprietăți opțiuni alimentare), faceți click pe butonul **Start** (Pornire) → **Control Panel** (Panoul de control) → **Performance and maintenance** (Performanță și Întreținere) → **Power Options** (Opțiuni alimentare). Pentru mai multe informații privind orice câmp din fereastra **Power Options Properties** (Proprietăți opțiuni de alimentare), faceți click pe pictograma reprezentând un semn întrebării, aflată pe bara de titlu, apoi faceți click pe zona corespunzătoare informațiilor de care aveți nevoie.

---

## Încărcarea bateriei

Atunci când conectați calculatorul la o sursă de curent sau instalați o baterie în timp ce calculatorul este conectat la sursa de curent, calculatorul verifică gradul de încărcare și temperatura bateriei. Dacă este necesar, transformatorul c.a. încarcă bateria și menține gradul de încărcare al acesteia.

Dacă bateria este fierbinte ca urmare a utilizării sau temperaturii ambiante ridicate, este posibil ca încărcarea să nu aibă loc atunci când bateria este introdusă într-un calculator conectat la o sursă de curent.

Bateria este prea fierbinte pentru a se încălca dacă lumina de control  se aprinde alternativ verde și portocaliu. Deconectați calculatorul de la sursa de curent și permiteți-i acestuia și bateriei să se răcească, atingând temperatura camerei. Conectați apoi calculatorul la o sursă de curent pentru a continua încărcarea bateriei.

Pentru mai multe informații privind rezolvarea problemelor bateriei, consultați [Probleme legate de alimentare](#).

---

## Înlocuirea bateriei

**⚠️ AVERTISMENT:** Înainte de a efectua aceste operațiuni, închideți calculatorul, deconectați transformatorul c.a. de la sursa de curent și de la calculator, deconectați modemul de la linia telefonică și de la calculator și îndepărtați orice cablu extern conectat la calculator.

**👉 ATENȚIONARE:** Este necesar să îndepărtați toate cablurile externe de la calculator pentru a evita deteriorarea conectorilor.

**⚠️ AVERTISMENT:** Utilizarea unei baterii incompatibile poate spori riscul de incendiu sau explozie. Înlocuiți bateria doar cu baterii compatibile cumpărate de la Dell. Bateria este proiectată pentru a fi utilizată împreună cu calculatorul dumneavoastră Dell™; nu utilizați baterii de la alte calculatoare.

**👉 ATENȚIONARE:** Dacă decideți să înlocuiți bateria atunci când calculatorul funcționează în modul standby, aveți la dispoziție 1 minut pentru a efectua această operațiune înainte de oprirea calculatorului și pierderea tuturor datelor nesalvate.

Pentru a îndepărta bateria:

1. În cazul în care calculatorul este conectat la un echipament de andocare, deconectați-l. A se vedea documentația a nextă echipamentului.
2. Asigurați-vă că este închis calculatorul.
3. Glisați și mențineți în poziție dispozitivul de deblocare a bateriei, aflat pe suprafața inferioară a calculatorului, apoi scoateți bateria din locația de instalare a acesteia.



1	dispozitiv de deblocare a bateriei	2	baterie
---	------------------------------------	---	---------

Pentru a înlocui bateria, urmați în ordine inversă procedurile de demontare.

---

## Depozitarea bateriei

Îndepărtați bateria atunci când depozitați calculatorul pentru o perioadă mai lungă de timp. Bateria se descarcă în cursul depozitărilor pe perioade mai lungi de timp. După o perioadă mai lungă de depozitare, reîncărcați complet bateria (a se vedea [încărcarea bateriei](#)) înainte de a o utiliza.

---

[Înapoi la Cuprins](#)



[Înapoi la Cuprins](#)

## ExpressCard-uri

Dell™ Inspiron™ 1501 Manual de utilizare

- [ExpressCard-urile](#)
- [Carduri memorie media](#)

### ExpressCard-urile

Cardurile Express permit tehnologiei de carduri PC să ofere un mod rapid și convenabil de a adăuga memorie, comunicații în rețea cu și fără fir (inclusiv comunicații în rețea wireless pe spații largi - WWAN), precum și funcții multimedia și de securitate la calculatorul dumneavoastră.

A se vedea [Specificații](#) privind ExpressCard-urile acceptate.

 **OBSERVAȚI:** Un ExpressCard nu este un dispozitiv cu ajutorul căruia să poată fi pornit calculatorul.

### ExpressCard-uri blanc

Calculatorul dumneavoastră este livrat cu un card blanc de plastic inserat în slotul pentru ExpressCard. Cardurile blanc protejează sloturile neutilizate împotriva prafului și a altor particule. Păstrați cardul blanc pentru a-l utiliza atunci când în slot nu este inserat un ExpressCard; cardurile blanc ale altor calculatoare nu pot fi utilizate în cazul calculatorului dumneavoastră

Pentru a îndepărta cardul blanc, consultați [îndepărtarea ExpressCard-ului sau a cardului blanc](#).

### Instalarea unui ExpressCard

Puteți instala un ExpressCard în calculator în timp ce acesta funcționează. Calculatorul va detecta automat cardul.

ExpressCard-urile sunt în general marcate cu un simbol (fie un triunghi, fie o săgeată) sau o etichetă pentru a indica extremitatea care trebuie introdusă în slot. Cardurile sunt protejate împotriva inserției incorecte. Dacă nu sunteți sigur în privința modului de introducere a cardului, verificați documentația anexată acestuia.

 **AVERTISMENT:** Înainte de a iniția oricare dintre procedurile prezentate în această secțiune, respectați instrucțiunile de siguranță din *Informații produs*.

Pentru instalarea unui ExpressCard:

1. Țineți cardul cu partea de sus în față. Este posibil ca deplasarea dispozitivului de blocare în poziția „în” (introdus) să fie necesară înainte de a insera cardul.
2. Introduceți cardul în slot până ce acesta se fixează complet în conector.

Dacă întâmpinați rezistență, nu forțați prea tare cardul. Verificați orientarea cardului și încercați din nou.

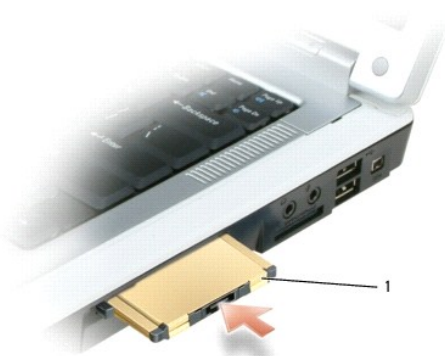

1	ExpressCard
---	-------------

Calculatorul va recunoaște ExpressCard-ul și va încărca automat driverul corespunzător. Dacă programul de configurare vă solicită să încărcați driverul

producătorului, folosiți discul floppy sau CD-ul atașate ExpressCard-ului.

## Îndepărtarea ExpressCard-ului sau a cardului blank

**AVERTISMENT:** Înainte de a iniția orice procedură prezentată în această secțiune, respectați instrucțiunile de siguranță din *Informații produs*.

**ATENȚIONARE:** Folosiți utilitarul de configurare a ExpressCard-ului (faceți click pe pictograma  din bara de activități) pentru a selecta un card sau pentru a dezactiva un card înainte de a îl îndepărta din calculator. Dacă nu dezactivați cardul prin intermediul utilitarului de configurare, este posibil să pierde date.

Apăsăți dispozitivul de blocare și îndepărtați cardul sau cardul blank. Anumite dispozitive de blocare trebuie apășate de două ori: o dată pentru a retrage dispozitivul de blocare și a doua oară pentru a scoate cardul.

Păstrați un card blank pentru cazurile în care nu este instalat niciun ExpressCard în slot. Cardurile blank protejează sloturile neutilizate împotriva prafului și a altor particule.



1	eliberați butonul	2	ExpressCard
---	-------------------	---	-------------

## Carduri memorie media

Cititorul 3-in-1 de carduri de memorie media oferă un mod rapid și convenabil de a vizualiza și partaja fotografiile, muzică și clipuri video în format digital salvate pe un card de memorie media.

**OBSERVAȚI:** Un card de memorie media nu este un dispozitiv prin intermediul căruia poate fi efectuată pornirea calculatorului.

Cititorul 3-in-1 de carduri de memorie media citește carduri Secure Digital (SD)/SDIO și carduri de memorie media MultiMediaCard (MMC).

## Instalarea unui card de memorie media

Puteți instala un card de memorie media în calculatorul dumneavoastră în timp ce acesta se află în funcțiune. Calculatorul va detecta automat cardul.

Cardurile de memorie media sunt marcate în general cu un simbol (fie un triunghi, fie o săgeată) sau o etichetă pentru a indica extremitatea care trebuie inserată în slot. Cardurile sunt protejate împotriva inserării incorecte. Dacă nu sunteți sigur în privința orientării corecte a cardului, consultați documentația atașată acestuia.

**AVERTISMENT:** Înainte de a iniția orice procedură prezentată în această secțiune, respectați instrucțiunile de siguranță din *Informații produs*.

Pentru instalarea unui card de memorie media:

1. Țineți cardul cu partea de sus în față.
2. Inserați cardul în slot până când la fixarea completă în conector a acestuia.

Dacă întâmpinați o prea mare rezistență, nu forțați cardul. Verificați orientarea cardului și încercați din nou.



1	slot card memorie media	2	card memorie media
---	-------------------------	---	--------------------

Calculatorul va recunoaște cardul de memorie media și va încărca automat driverul corespunzător. Dacă programul de configurare vă solicită încărcarea driverelor producătorului, folosiți CD-ul atașat cardului de memorie media, dacă este cazul.

## Îndepărtarea unui card de memorie media

**⚠ AVERTISMENT:** Înainte de a iniția orice procedură prezentată în această secțiune, respectați instrucțiunile de siguranță din *Informații produs*.

**🔄 ATENȚIONARE:** Folosiți utilitarul de configurare a cardurilor de memorie media (faceți click pe pictograma  din bara de acțiuni) pentru a selecta un card și dezactivați cardul înainte de a îl îndepărta din calculator. Dacă nu dezactivați cardul prin intermediul utilitarului de configurare, puteți pierde date.

Apăsăți cardul pentru a-l scoate din cititorul de card, astfel încât acesta să fie parțial scos din slot, și apoi îndepărtați-l complet.

---

[Înapoi la Cuprins](#)

[Înapoi la Cuprins](#)

## Contact Dell

### Dell™ Inspiron™ 1501 Manual de utilizare

Puteți contacta Dell prin Internet și prin telefon:

- 1 Pentru asistență pe Internet, accesați [support.dell.com](http://support.dell.com).
- 1 Pentru asistență internațională pe Internet, folosiți meniul **Choose A Country/Region** (Alegeți o țară/o regiune din partea) de jos a paginii sau alegeți una din adresele web din tabelul de mai jos.
- 1 Pentru asistență prin e-mail, a se vedea adresele de e-mail din tabelul de mai jos.

**OBSERVAȚI:** Numerele cu apelare gratuită pot fi utilizate în interiorul țării pentru care sunt menționate.

- 1 Pentru asistență prin telefon, folosiți numerele și codurile prezentate în tabelul de mai jos. Dacă aveți nevoie de asistență pentru a afla ce cod trebuie să utilizați, contactați un operator local sau internațional.

**OBSERVAȚI:** Informațiile de contact sunt considerate corecte la momentul tipăririi acestui document și pot fi modificate.

Tara (Orașul) Coduri de acces internațional țări Cod oraș	Tip de serviciu	Coduri de zonă, Numere locale și Numere gratuite Adrese web și de e-mail
Africa de Sud (Johannesburg)  Cod internațional de acces: <b>09/091</b>  Cod țară: <b>27</b>  Cod oraș: <b>11</b>	Asistență online	<a href="http://support.euro.dell.com">support.euro.dell.com</a> <a href="mailto:dell_za_support@dell.com">dell_za_support@dell.com</a>
	Gold Queue	011 709 7713
	Asistență tehnică	011 709 7710
	Serviciu clienți	011 709 7707
	Vânzări	011 709 7700
	Fax	011 706 0495
America Latină	Centrală	011 709 7700
	Asistență tehnică clienți (Austin, Texas, S.U.A.)	512 728-4093
	Serviciu clienți (Austin, Texas, S.U.A.)	512 728-3619
	Fax (Asistență tehnică și Serviciu clienți) (Austin, Texas, S.U.A.)	512 728-3883
	Vânzări (Austin, Texas, S.U.A.)	512 728-4397
	Fax vânzări (Austin, Texas, S.U.A.)	512 728-4600 sau 512 728-3772
Anguilla	Asistență online	<a href="http://www.dell.com/ai">www.dell.com/ai</a>
	Adresă de e-mail	<a href="mailto:la-techsupport@dell.com">la-techsupport@dell.com</a>
	Asistență tehnică, serviciu clienți, vânzări	număr gratuit: 800-335-0031
Antigua and Barbuda	Asistență online	<a href="http://www.dell.com.ag">www.dell.com.ag</a>
	Asistență tehnică, serviciu clienți, vânzări	<a href="mailto:la-techsupport@dell.com">la-techsupport@dell.com</a> 1-800-805-5924
Antilele olandeze	Asistență online	<a href="mailto:la-techsupport@dell.com">la-techsupport@dell.com</a>
	Asistență tehnică, Serviciu clienți, Vânzări	001-800-882-1519
Aomen  Cod țară: <b>853</b>	<b>Asistență tehnică</b>	număr gratuit: 0800-105
	Serviciu clienți (Xiamen, China)	34 160 910
	Vânzări (Xiamen, China)	29 693 115
Argentina (Buenos Aires)  Cod internațional de acces: <b>00</b>  Cod țară: <b>54</b>  Cod oraș: <b>11</b>	Asistență online	<a href="http://www.dell.com.ar">www.dell.com.ar</a>
	E-mail pentru sisteme desktop și portabile	<a href="mailto:la-techsupport@dell.com">la-techsupport@dell.com</a>
	E-mail pentru servere și EMC® Produse de stocare	<a href="mailto:la_enterprise@dell.com">la_enterprise@dell.com</a>
	Serviciu clienți	număr gratuit: 0-800-444-0730
	Asistență tehnică - Dell PowerApp™, Dell PowerEdge™, Dell PowerConnect™ și Dell PowerVault™	număr gratuit: 0-800-222-0154
	Servicii asistență tehnică	număr gratuit: 0-800-444-0724
Vânzări	0-810-444-3355	
Aruba	Asistență online	<a href="http://www.dell.com.aw">www.dell.com.aw</a>
	Asistență tehnică, servicii clienți, vânzări	<a href="mailto:la-techsupport@dell.com">la-techsupport@dell.com</a> număr gratuit: 800-1578

<b>Australia (Sydney)</b> Cod internațional de acces: <b>0011</b> Cod țară: <b>61</b> Cod oraș: <b>2</b>	Asistență online	support.ap.dell.com
	<b>Asistență tehnică</b>	support.ap.dell.com/contactus
	Rezidențe și birouri individuale	număr gratuit: 1300-655-533
	Întreprinderi mijlocii și mari	număr gratuit: 1800-633-559
	Întreprinderi mici, educație, administrație locală	număr gratuit: 1800-060-889
	Serviciu clienți	număr gratuit: 1300-662-196
<b>Austria (Viena)</b> Cod internațional de acces: <b>900</b> Cod țară: <b>43</b> Cod oraș: <b>1</b>	Asistență online	support.euro.dell.com
		tech_support_central_europe@dell.com
	Rezidențe/întreprinderi mici - Vânzări	08 20 24 05 30 00
	Rezidențe/întreprinderi mici - Fax	08 20 24 05 30 49
	Rezidențe/întreprinderi mici - Serviciu clienți	08 20 24 05 30 14
	Rezidențe/întreprinderi mici - Asistență	08 20 24 05 30 17
	Conturi preferate/Serviciu clienți pentru corporații	08 20 24 05 30 16
	Conturi preferate/Asistență corporații	08 20 24 05 30 17
	Centrală	08 20 24 05 30 00
<b>Bahamas</b>	Asistență online	www.dell.com/bs
	Asistență tehnică, Serviciu clienți, Vânzări	la-techsupport@dell.com număr gratuit: 1-866-874-3038
<b>Barbados</b>	Asistență online	www.dell.com/bb
	Asistență tehnică, Serviciu clienți, Vânzări	la-techsupport@dell.com 1-800-534-3142
<b>Belgia (Bruxelles)</b> Cod internațional de acces: <b>00</b> Cod țară: <b>32</b> Cod oraș: <b>2</b>	Asistență online	support.euro.dell.com
	Asistență generală	02 481 92 88
	Asistență generală - Fax	02 481 92 95
	Serviciu clienți	02 713 15 65
	Corporații - Vânzări	02 481 91 00
	Fax	02 481 92 99
	Centrală	02 481 91 00
<b>Bermuda</b>	Asistență online	www.dell.com/bm
	Asistență tehnică, Serviciu clienți, Vânzări	la-techsupport@dell.com 1-877-890-0751
<b>Bolivia</b>	Asistență online	www.dell.com/bo
	Asistență tehnică, Serviciu clienți, Vânzări	la-techsupport@dell.com număr gratuit: 800-10-0238
<b>Brazilia</b> Cod internațional de acces: <b>00</b> Cod țară: <b>55</b> Cod oraș: <b>51</b>	Asistență online	www.dell.com/br
		BR_TechSupport@dell.com
	Serviciu clienți și asistență tehnică	0800 970 3355
	Asistență tehnică - Fax	51 2104 5470
	Serviciu clienți - Fax	51 2104 5480
	Vânzări	0800 970 3390
<b>Brunei</b> Cod țară: <b>673</b>	Asistență tehnică (Penang, Malaezia)	604 633 4966
		604 633 3101
	Serviciu clienți (Penang, Malaezia)	sau număr gratuit: 801 1012
		604 633 3101
	Tranzacții - Vânzări (Penang, Malaezia)	număr gratuit: 801 1012
<b>Canada (North York, Ontario)</b> Cod internațional de acces: <b>011</b>	Consultare online a situației comenzii	www.dell.ca/ostatus
	Asistență online	support.ca.dell.com
	AutoTech (asistență automată pentru hardware și garanție)	număr gratuit: 1-800-247-9362
	Serviciu clienți	
	Rezidențe/Birouri individuale	număr gratuit: 1-800-847-4096
	Întreprinderi mici	număr gratuit: 1-800-906-3355
	Întreprinderi mijlocii și mari, administrație, educație	număr gratuit: 1-800-387-5757
	Asistență telefonică pentru garanția hardware	
	Calculatoare pentru rezidențe/birouri individuale	număr gratuit: 1-800-847-4096
Calculatoare pentru întreprinderi mici, mijlocii și mari, administrație	număr gratuit: 1-800-387-5757	

	Imprimante, proiectoare, televizoare, sisteme handheld, Digital Jukebox, wireless	1-877-335-5767
	<b>Vânzări</b>	
	Rezidențe și birouri individuale - Vânzări	număr gratuit: 1-800-999-3355
	Întreprinderi mici	număr gratuit: 1-800-387-5752
	Întreprinderi mijlocii și mari, administrație	număr gratuit: 1-800-387-5755
	Piese de schimb și service extins	1 866 440 3355
<b>Cehia (Praga)</b> Cod internațional de acces: <b>00</b> Cod țară: <b>420</b>	Asistență online	<b>support.euro.dell.com</b> czech_dell@dell.com
	Asistență tehnică	22537 2727
	Serviciu clienți	22537 2707
	Fax	22537 2714
	Tehnic Fax	22537 2728
	Centrală	22537 2711
<b>Chile (Santiago)</b> Cod țară: <b>56</b> Cod oraș: <b>2</b>	Asistență online	<b>www.dell.com/cl</b> la-techsupport@dell.com
	Vânzări și asistență clienți	număr gratuit: 1230-020-3397 sau 800-20-1385
<b>China (Xiamen)</b> Cod țară: <b>86</b> Cod oraș: <b>592</b>	Asistență online	<b>support.dell.com.cn</b>
	Asistență tehnică - e-mail	support.dell.com.cn/email
	Serviciu clienți - e-mail	customer_cn@dell.com
	Asistență tehnică - Fax	592 818 1350
	Asistență tehnică - Dell™ Dimension™ și Dell Inspiron™	număr gratuit: 800 858 2969
	Asistență tehnică - Dell OptiPlex™, Dell Latitude™ și Dell Precision™	număr gratuit: 800 858 0950
	Asistență tehnică - servere și stocare I	număr gratuit: 800 858 0960
	Asistență tehnică - proiectoare, PDA, switch-uri, rutere etc.	număr gratuit: 800 858 2920
	Asistență tehnică - imprimante	număr gratuit: 800 858 2311
	Serviciu clienți	număr gratuit: 800 858 2060
	Serviciu clienți - Fax	592 818 1308
	Rezidențe și întreprinderi mici	număr gratuit: 800 858 2222
	Divizia Conturi preferate	număr gratuit: 800 858 2557
	Conturi mari - Corporații GCP	număr gratuit: 800 858 2055
	Conturi mari corporații - Conturi principale	număr gratuit: 800 858 2628
	Conturi mari corporații Nord	număr gratuit: 800 858 2999
	Conturi mari corporații nord, administrație și educație	număr gratuit: 800 858 2955
	Conturi mari corporații Est	număr gratuit: 800 858 2020
Conturi mari corporații Est, administrație și educație	număr gratuit: 800 858 2669	
Conturi mari corporații - echipa Queue	număr gratuit: 800 858 2572	
Conturi mari corporații Sud	număr gratuit: 800 858 2355	
Conturi mari corporații Vest	număr gratuit: 800 858 2811	
Conturi mari corporații - piese de schimb	număr gratuit: 800 858 2621	
<b>Columbia</b>	Asistență online	<b>www.dell.com/co</b> la-techsupport@dell.com
	Asistență tehnică, Serviciu clienți, Vânzări	01-800-915-4755
<b>Coreea (Seul)</b> Cod internațional de acces: <b>001</b> Cod țară: <b>82</b> Cod oraș: <b>2</b>	Asistență online	support.ap.dell.com
	Asistență tehnică, Serviciu clienți	număr gratuit: 080-200-3800
	Asistență tehnică - Dimension, PDA, electronice și accesorii	număr gratuit: 080-200-3801
	Vânzări	număr gratuit: 080-200-3600
	Fax	2194-6202
Centrală	2194-6000	
<b>Costa Rica</b>	Asistență online	<b>www.dell.com/cr</b> la-techsupport@dell.com
	Asistență tehnică, Serviciu clienți, Vânzări	0800-012-0231
<b>Danemarca (Copenhaga)</b> Cod internațional de acces:	Asistență online	<b>support.euro.dell.com</b>
	Asistență tehnică	7023 0182
	Serviciu clienți - Relații	7023 0184
	Rezidențe/întreprinderi mici - Serviciu clienți	3287 5505

00	Centrală - Relații	3287 1200
Cod țară: 45	Centrală Fax - Relații	3287 1201
	Centrală - Rezidențe/întreprinderi mici	3287 5000
	Centrală Fax - Rezidențe/întreprinderi mici	3287 5001
Dominica	Asistență online	www.dell.com/dm la-techsupport@dell.com
	Asistență tehnică, Serviciu clienți, Vânzări	număr gratuit: 1-866-278-6821
Ecuador	Asistență online	www.dell.com/ec la-techsupport@dell.com
	Asistență tehnică, Serviciu clienți, Vânzări (apel din Quito)	număr gratuit: 999-119-877-655-3355
	Asistență tehnică, Serviciu clienți, Vânzări (apel din Guayaquil)	număr gratuit: 1800-999-119-877-655-3355
El Salvador	Asistență online	www.dell.com/sv la-techsupport@dell.com
	Asistență tehnică, Serviciu clienți, Vânzări	800-6132
Elveția (Geneva) Cod internațional de acces: 00 Cod țară: 41 Cod oraș: 22	Asistență online	support.euro.dell.com Tech_support_central_Europe@dell.com
	Asistență tehnică - Rezidențe și întreprinderi mici	0844 811 411
	Asistență tehnică - Corporații	0844 822 844
	Serviciu clienți - Rezidențe și întreprinderi mici	0848 802 202
	Serviciu clienți - Corporații	0848 821 721
	Main	0848 335 599
	Fax	022 799 01 90
	Vânzări	022 799 01 01
Finlanda (Helsinki) Cod internațional de acces: 990 Cod țară: 358 Cod oraș: 9	Asistență online	support.euro.dell.com fi_support@dell.com
	Asistență tehnică	0207 533 555
	Serviciu clienți	0207 533 538
	Centrală	0207 533 533
	Fax	0207 533 530
	Vânzări sub 500 de angajați	0207 533 540
	Vânzări peste 500 de angajați	0207 533 533
Franța (Paris) (Montpellier) Cod internațional de acces: 00 Cod țară: 33 Cod oraș: (1) (4)	Asistență online	support.euro.dell.com
	<b>Rezidențe și întreprinderi mici</b>	
	Asistență tehnică	0825 387 270
	Serviciu clienți	0825 823 833
	Centrală	0825 004 700
	Centrală (apel din afara Franței)	04 99 75 40 00
	Vânzări	0825 004 700
	Fax	0825 004 701
	Fax (apel din afara Franței)	04 99 75 40 01
	<b>Corporații</b>	
	Asistență tehnică	0825 004 719
	Serviciu clienți	0825 338 339
	Centrală	01 55 94 71 00
Vânzări	01 55 94 71 00	
Fax	01 55 94 71 01	
Germania (Frankfurt) Cod internațional de acces: 00 Cod țară: 49 Cod oraș: 69	Asistență online	support.euro.dell.com tech_support_central_europe@dell.com
	Asistență tehnică	069 9792-7200
	Rezidențe/întreprinderi mici - Serviciu clienți	0180-5-224400
	Segment global - Serviciu clienți	069 9792-7320
	Conturi preferate - Serviciu clienți	069 9792-7320
	Conturi mari - Serviciu clienți	069 9792-7320
	Conturi publice - Serviciu clienți	069 9792-7320
	Centrală	069 9792-7000
	Asistență online	support.euro.dell.com

Grecia Cod internațional de acces: <b>00</b> Cod țară: <b>30</b>	Asistență tehnică	00800-44 14 95 18
	Service Gold - Asistență tehnică	00800-44 14 00 83
	Centrală	2108129810
	Service Gold - Centrală	2108129811
	Vânzări	2108129800
	Fax	2108129812
Grenada	Asistență online	www.dell.com/gd la-techsupport@dell.com
	Asistență tehnică, Serviciu clienți, Vânzări	număr gratuit: 1-866-540-3355
Guatemala	Asistență online	www.dell.com/gt la-techsupport@dell.com
	Asistență tehnică, Serviciu clienți, Vânzări	1-800-999-0136
Guyana	Asistență online	la-techsupport@dell.com
	Asistență tehnică, Serviciu clienți, Vânzări	număr gratuit: 1-877-270-4609
Hong Kong Cod internațional de acces: <b>001</b> Cod țară: <b>852</b>	Asistență online	support.ap.dell.com support.dell.com.cn/email
	Asistență tehnică - Dimension și Inspiron	00852-2969 3188
	Asistență tehnică - OptiPlex, Latitude și Dell Precision	00852-2969 3191
	Asistență tehnică - Servere și stocare	00852-2969 3196
	Asistență tehnică - proiectoare, PDA, switch-uri, rutere etc.	00852-3416 0906
	Serviciu clienți	00852-3416 0910
	Conturi mari corporații	00852-3416 0907
	Programe globale clienți	00852-3416 0908
	Divizia Întreprinderi mijlocii	00852-3416 0912
	Divizia Rezidențe și Întreprinderi mici	00852-2969 3105
India	Asistență online	support.ap.dell.com
	<b>Suport sisteme desktop și portabile</b>	
	Asistență desktop - e-mail	india_support_desktop@dell.com
	Asistență sisteme portabile - e-mail	india_support_notebook@dell.com
	Numere de telefon	080-25068032 sau 080-25068034 sau codul STD al orașului dvs. + 60003355 sau număr gratuit: 1-800-425-8045
	<b>Asistența servere</b>	
	E-mail	india_support_Server@dell.com
	Numere de telefon	080-25068032 sau 080-25068034 sau codul STD orașul dvs. + 60003355 sau număr gratuit: 1800 425 8045
	<b>Exclusiv asistență Gold</b>	
	E-mail	eec_ap@dell.com
	Numere de telefon	080-25068033 sau codul STD orașul dvs. + 60003355 sau număr gratuit: 1-800-425-9045
	Serviciu clienți	
	Rezidențe și Întreprinderi mici	India_care_HSB@dell.com număr gratuit: 1800-4254051
	Conturi mari corporații	India_care_REL@dell.com număr gratuit: 1800-4252067
	<b>Vânzări</b>	
	Conturi mari corporații	1600 33 8044
	Rezidențe și Întreprinderi mici	1600 33 8046
Insulele Cayman	Asistență online	la-techsupport@dell.com
	Asistență tehnică, Serviciu clienți, Vânzări	1-877-262-5415
Insulele Turks și Caicos	Asistență online	www.dell.com/tc la-techsupport@dell.com
	Asistență tehnică, Serviciu clienți, Vânzări	număr gratuit: 1-877-441-4735
Insulele Virgine britanice	Asistență tehnică, Serviciu clienți, Vânzări	număr gratuit: 1-866-278-6820
Insulele Virgine S.U.A.	Asistență online	www.dell.com/vi la-techsupport@dell.com



	Asistență tehnică, Serviciu clienți, Vânzări	număr gratuit: 1-877-702-4360
<b>Irlanda (Cherrywood)</b> Cod internațional de acces: <b>00</b> Cod țară: <b>353</b> Cod oraș: <b>1</b>	Asistență online	<b>support.euro.dell.com</b> dell_direct_support@dell.com
	<b>Asistență tehnică</b>	
	<b>Calculatoare business</b>	1850 543 543
	Calculatoare rezidențe	1850 543 543
	Asistență la domiciliu	1850 200 889
	<b>Vânzări</b>	
	Rezidențe	1850 333 200
	Întreprinderi mici	1850 664 656
	Întreprinderi mijlocii	1850 200 646
	Întreprinderi mari	1850 200 646
	Vânzări - e-mail	Dell_IRL_Outlet@dell.com
	<b>Serviciu clienți</b>	
	Rezidențe și întreprinderi mici	01 204 4014
	Întreprinderi (peste 200 de angajați)	1850 200 982
	<b>General</b>	
	Fax/Vânzări Fax	01 204 0103
	Centrală	01 204 4444
	Marea Britanie - Serviciu clienți (apel exclusiv din Marea Britanie)	0870 906 0010
	Serviciu clienți - Corporații (apel exclusiv din Marea Britanie)	0870 907 4499
Marea Britanie - Vânzări (apel exclusiv din Marea Britanie)	0870 907 4000	
<b>Italia (Milano)</b> Cod internațional de acces: <b>00</b> Cod țară: <b>39</b> Cod oraș: <b>02</b>	Asistență online	<b>support.euro.dell.com</b>
	<b>Rezidențe și întreprinderi mici</b>	
	Asistență tehnică	02 577 826 90
	Serviciu clienți	02 696 821 14
	Fax	02 696 821 13
	Centrală	02 696 821 12
	<b>Corporații</b>	
	Asistență tehnică	02 577 826 90
	Serviciu clienți	02 577 825 55
	Fax	02 575 035 30
Centrală	02 577 821	
<b>Jamaica</b>	Asistență online	la-techsupport@dell.com
	Asistență tehnică, Serviciu clienți, Vânzări (apel exclusiv din Jamaica)	1-800-440-9205
<b>Japonia (Kawasaki)</b> Cod internațional de acces: <b>001</b> Cod țară: <b>81</b> Cod oraș: <b>44</b>	Asistență online	<b>support.jp.dell.com</b>
	Asistență tehnică - Dimension și Inspiron	număr gratuit: 0120-198-226
	Asistență tehnică în afara Japoniei - Dimension și Inspiron	81-44-520-1435
	Asistență tehnică - Dell Precision, OptiPlex și Latitude	număr gratuit: 0120-198-433
	Asistență tehnică în afara Japoniei - Dell Precision, OptiPlex și Latitude	81-44-556-3894
	Asistență tehnică - Dell PowerApp, Dell PowerEdge, Dell PowerConnect și Dell PowerVault	număr gratuit: 0120-198-498
	Asistență tehnică în afara Japoniei - PowerApp, PowerEdge, PowerConnect și PowerVault	81-44-556-4162
	Asistență tehnică - proiectoare, PDA, imprimante, rutere	număr gratuit: 0120-981-690
	Asistență tehnică în afara Japoniei - proiectoare, PDA, imprimante, rutere	81-44-556-3468
	Service Faxbox	044-556-3490
	Serviciu automat 24h/24 de consultare a situației comenzii	044-556-3801
	Serviciu clienți	044-556-4240
	Divizia Vânzări întreprinderi - până la 400 de angajați	044-556-1465
	Divizia Vânzări conturi preferate - peste 400 de angajați	044-556-3433
	Vânzări public - agenții administrație, instituții medicale și de educație	044-556-5963
	Segment global - Japonia	044-556-3469
	Utilizatori individuali	044-556-1657
	Utilizatori individuali - Vânzări online	044-556-2203
	Utilizatori individuali - Vânzări la locația de utilizare	044-556-4649
Centrală	044-556-4300	
	Asistență online	<b>support.euro.dell.com</b>

<b>Luxemburg</b> Cod internațional de acces: <b>00</b> Cod țară: <b>352</b>	Asistență	342 08 08 075
	Rezidențe/Întreprinderi mici - Vânzări	+32 (0)2 713 15 96
	Corporații - Vânzări	26 25 77 81
	Serviciu clienți	+32 (0)2 481 91 19
	Fax	26 25 77 82
<b>Malaezia (Penang)</b> Cod internațional de acces: <b>00</b> Cod țară: <b>60</b> Cod oraș: <b>4</b>	Asistență online	support.ap.dell.com
	Asistență tehnică - Dell Precision, OptiPlex și Latitude	număr gratuit: 1 800 880 193
	Asistență tehnică - Dimension, Inspiron, electronice și accesorii	număr gratuit: 1 800 881 306
	Asistență tehnică - PowerApp, PowerEdge, PowerConnect și PowerVault	număr gratuit: 1800 881 386
	Serviciu clienți	număr gratuit: 1800 881 306 (opțiunea 6)
	Tranzacții - Vânzări	număr gratuit: 1 800 888 202
	Corporații - Vânzări	număr gratuit: 1 800 888 213
<b>Mexic</b> Cod internațional de acces: <b>00</b> Cod țară: <b>52</b>	Asistență online	www.dell.com/mx la-techsupport@dell.com
	Asistență tehnică	001-866-563-4425
	Vânzări	50-81-8800 sau 001-800-888-3355
	Serviciu clienți	001-877-384-8979 sau 001-877-269-3383
		50-81-8800 sau 001-800-888-3355
	Principal	sau 001-866-851-1754
<b>Montserrat</b>	Asistență online	la-techsupport@dell.com
	Asistență tehnică, Serviciu clienți, Vânzări	număr gratuit: 1-866-278-6822
<b>Nicaragua</b>	Asistență online	www.dell.com/ni la-techsupport@dell.com
	Asistență tehnică, Serviciu clienți, Vânzări	001-800-220-1377
<b>Norvegia (Lysaker)</b> Cod internațional de acces: <b>00</b> Cod țară: <b>47</b>	Asistență online	support.euro.dell.com
	Asistență tehnică	671 16882
	Serviciu clienți - Relații	671 17575
	Rezidențe/Întreprinderi mici - Serviciu clienți	23162298
	Centrală	671 16800
	Centrală fax	671 16865
<b>Noua Zeelandă</b> Cod internațional de acces: <b>00</b> Cod țară: <b>64</b>	Asistență online	support.ap.dell.com support.ap.dell.com/contactus
	Asistență tehnică, Serviciu clienți, Vânzări	0800 441 567
<b>Olanda (Amsterdam)</b> Cod internațional de acces: <b>00</b> Cod țară: <b>31</b> Cod oraș: <b>20</b>	Asistență online	support.euro.dell.com
	Asistență tehnică	020 674 45 00
	Asistență tehnică Fax	020 674 47 66
	Rezidențe/Întreprinderi mici - Serviciu clienți	020 674 42 00
	Serviciu clienți - Relații	020 674 4325
	Rezidențe/Întreprinderi mici - Vânzări	020 674 55 00
	Relational Vânzări	020 674 50 00
	Rezidențe/Întreprinderi mici - Fax Vânzări	020 674 47 75
	Fax Vânzări - Relații	020 674 47 50
	Centrală	020 674 50 00
	Centrală Fax	020 674 47 50
<b>Panama</b>	Asistență online	www.dell.com/pa la-techsupport@dell.com
	Asistență tehnică, Serviciu clienți, Vânzări	011-800-507-1264
<b>Peru</b>	Asistență online	www.dell.com/pe la-techsupport@dell.com
	Asistență tehnică, Serviciu clienți, Vânzări	0800-50-669
		support.euro.dell.com

Polonia (Varșovia) Cod internațional de acces: 011 Cod țară: 48 Cod oraș: 22	Asistență online	pl_support_tech@dell.com
	Serviciu clienți telefon	57 95 700
	Serviciu clienți	57 95 999
	Vânzări	57 95 999
	Serviciu clienți Fax	57 95 806
	Recepție Fax	57 95 998
Centrală	57 95 999	
Portugalia Cod internațional de acces: 00 Cod țară: 351	Asistență online	support.euro.dell.com
	Asistență tehnică	707200149
	Serviciu clienți	800 300 413
	Vânzări	800 300 410 sau 800 300 411 sau 800 300 412 sau 21 422 07 10
Fax	21 424 01 12	
Puerto Rico	Asistență online	www.dell.com/pr la-techsupport@dell.com
	Asistență tehnică	număr gratuit: 1-866-390-4695 sau 1-866-851-1760
	Serviciu clienți și Vânzări	1-877-537-3355
Republica Dominicană	Asistență online	www.dell.com/do la-techsupport@dell.com
	Asistență tehnică, Serviciu clienți, Vânzări	1-800-156-1588
St. Kitts and Nevis	Asistență online	www.dell.com/kn la-techsupport@dell.com
	Asistență tehnică, Serviciu clienți, Vânzări	număr gratuit: 1-866-540-3355
St. Lucia	Asistență online	www.dell.com/lc la-techsupport@dell.com
	Asistență tehnică, Serviciu clienți, Vânzări	număr gratuit: 1-866-464-4352
St. Vincent and the Grenadines	Asistență online	www.dell.com/vc la-techsupport@dell.com
	Asistență tehnică, Serviciu clienți, Vânzări	număr gratuit: 1-866-464-4353
Singapore (Singapore) Cod internațional de acces: 005 Cod țară: 65	<b>OBSERVAȚI:</b> Numerele din această secțiune trebuie apelate exclusiv din Singapore și Malaezia.	
	Asistență online	support.ap.dell.com
	Asistență tehnică - Dimension, Inspiron, electronice și accesorii	număr gratuit: 1 800 394 7430
	Asistență tehnică - OptiPlex, Latitude și Dell Precision	număr gratuit: 1 800 394 7488
	Asistență tehnică - PowerApp, PowerEdge, PowerConnect și PowerVault	număr gratuit: 1 800 394 7478
	Serviciu clienți	număr gratuit: 1 800 394 7430 (opțiunea 6)
	Tranzacții - Vânzări	număr gratuit: 1 800 394 7412
Corporații - Vânzări	număr gratuit: 1 800 394 7419	
Slovacia (Praga) Cod internațional de acces: 00 Cod țară: 421	Asistență online	support.euro.dell.com czech_dell@dell.com
	Asistență tehnică	02 5441 5727
	Serviciu clienți	420 22537 2707
	Fax	02 5441 8328
	Tehnic Fax	02 5441 8328
	Centrală (Vânzări)	02 5441 7585
Spania (Madrid) Cod internațional de acces: 00 Cod țară: 34 Cod oraș: 91	Asistență online	support.euro.dell.com
	<b>Rezidențe și întreprinderi mici</b>	
	Asistență tehnică	902 100 130
	Serviciu clienți	902 118 540
	Vânzări	902 118 541
	Centrală	902 118 541
	Fax	902 118 539
Corporații		
Asistență tehnică	902 100 130	

	Serviciu clienți	902 115 236
	Centrală	91 722 92 00
	Fax	91 722 95 83
<b>S.U.A. (Austin, Texas)</b>  Cod internațional de acces: <b>011</b>  Cod țară: <b>1</b>	Servicii Dell pentru cei cu probleme de auz	număr gratuit: 1-877-DELLTTY (1-877-335-5889)
	Fax	număr gratuit: 1-800-727-8320
	Asistență tehnică	support.dell.com
	Rezidențe și birouri individuale	număr gratuit: 1-800-624-9896
	AutoTech - sisteme desktop și portabile	număr gratuit: 1-800-247-9362
	Întreprinderi mici	număr gratuit: 1-800-456-3355
	Întreprinderi mijlocii și mari	număr gratuit: 1-877-671-3355
	Administrație centrală și locală	număr gratuit: 1-800-981-3355
	Administrație federală	număr gratuit: 1-800-727-1100
	Sistemul medical	număr gratuit: 1-800-274-1550
	K-12 educație	număr gratuit: 1-888-977-3355
	Învățământ superior	număr gratuit: 1-800-274-7799
	Imprimante, proiectoare, PDA și MP3 playere	număr gratuit: 1-877-459-7298
	Serviciu clienți	număr gratuit: 1-800-624-9897
	Sistem automat de consultare a situației comenzii	număr gratuit: 1-800-433-9014
	Întreprinderi mici	număr gratuit: 1-800-456-3355
	Întreprinderi medii și mari	număr gratuit: 1-877-671-3355
	Administrație centrală și locală	număr gratuit: 1-800-981-3355
	Administrație federală	număr gratuit: 1-800-727-1100
	Sistemul medical	număr gratuit: 1-800-274-1550
	K-12 Educație	număr gratuit: 1-888-977-3355
	Învățământ superior	număr gratuit: 1-800-274-7799
	Program achiziții angajați (EPP)	număr gratuit: 1-800-695-8133
	<b>Servicii financiare</b>	<b>www.dellfinancialservices.com</b>
	Închirieri și împrumuturi	număr gratuit: 1-877-577-3355
	Conturi preferate Dell (DPA)	număr gratuit: 1-800-283-2210
	<b>Vânzări</b>	1-800-289-3355 sau 1-800-879-3355
Magazin Dell	număr gratuit: 1-888-798-7561	
Vânzări software și periferice	număr gratuit: 1-800-671-3355	
<b>Suedia (Upplands Vasby)</b>  Cod internațional de acces: <b>00</b>  Cod țară: <b>46</b>  Cod oraș: <b>8</b>	Asistență online	support.euro.dell.com
	Asistență tehnică	08 590 05 199
	Serviciu clienți - Relații	08 590 05 642
	Rezidențe/Întreprinderi mici - Serviciu clienți	08 587 70 527
	Asistență Program Achiziții Angajați (EPP)	020 140 14 44
<b>Tailanda</b>  Cod internațional de acces: <b>001</b>  Cod țară: <b>66</b>	Asistență online	support.ap.dell.com
	Asistență tehnică (OptiPlex, Latitude și Dell Precision)	număr gratuit: 1800 0060 07
	Asistență tehnică (PowerApp, PowerEdge, PowerConnect și PowerVault)	număr gratuit: 1800 0600 09
	Serviciu clienți	număr gratuit: 1800 006 007 (opțiune 7)
	Corporații - Vânzări	număr gratuit: 1800 006 009
<b>Taiwan</b>  Cod internațional de acces: <b>002</b>  Cod țară: <b>886</b>	Tranzacții - Vânzări	număr gratuit: 1800 006 006
	Asistență online	support.ap.dell.com support.dell.com.cn/email
	Asistență tehnică - OptiPlex, Latitude, Inspiron, Dimension, electronice și accesorii	număr gratuit: 0080 186 1011
	Asistență tehnică - Servere și stocare	număr gratuit: 0080 160 1256
	Serviciu clienți	număr gratuit: 0080 160 1250 (option 5)
<b>Trinidad/Tobago</b>	Tranzacții - Vânzări	număr gratuit: 0080 165 1228
	Corporații - Vânzări	număr gratuit: 0080 165 1227
	Asistență online	www.dell.com/tt la-techsupport@dell.com

	Asistență tehnică, Serviciu clienți, Vânzări	număr gratuit: 1-888-799-5908
<b>Țările din Asia de Sud-Est și Pacific</b>	Asistență tehnică, Serviciu clienți și Vânzări (Penang, Malaiezia)	604 633 4810
	Asistență online	support.euro.dell.com dell_direct_support@dell.com
	Serviciu online clienți support.euro.dell.com/uk/en/ECare/form/home.asp	
	<b>Vânzări</b>	
	Rezidențe și întreprinderi mici - Vânzări	0870 907 4000
	Sector privat/public - Vânzări	01344 860 456
	<b>Serviciu clienți</b>	
<b>U.K. (Bracknell)</b>	Rezidențe și întreprinderi mici	0870 906 0010
Cod internațional de acces: <b>00</b>	Corporații	01344 373 185
	Conturi preferate(500-5000 angajați)	0870 906 0010
Cod țară: <b>44</b>	Conturi globale	01344 373 186
Cod oraș: <b>1344</b>	Administrație centrală	01344 373 193
	Administrație locală și educație	01344 373 199
	Sănătate	01344 373 194
	<b>Asistență tehnică</b>	
	Conturi corporații/conturi preferate/PCA (peste 1000 de angajați)	0870 908 0500
	Alte produse Dell	0870 353 0800
	<b>General</b>	
	Rezidențe și întreprinderi mici - Fax	0870 907 4006
<b>Uruguay</b>	Asistență online	www.dell.com/uy la-techsupport@dell.com
	Asistență tehnică, Serviciu clienți, Vânzări	număr gratuit: 000-413-598-2521
<b>Venezuela</b>	Asistență online	www.dell.com/ve la-techsupport@dell.com
	Asistență tehnică, Serviciu clienți, Vânzări	0800-100-4752

[Înapoi la Cuprins](#)

[Înapoi la Cuprins](#)

## Utilizarea afișajului

Dell™ Inspiron™ 1501 Manual de utilizare

- [Reglarea luminozității](#)
- [Comutarea imaginii video](#)
- [Setarea rezoluției afișajului](#)

---

### Reglarea luminozității

Atunci când un calculator Dell™ este alimentat de baterie, puteți economisi energie prin reglarea unui nivel mai scăzut de luminozitate, apăsând tasta <Fn> și una din săgețile sus/jos de pe tastatură.

---

### Comutarea imaginii video

Când porniți calculatorul cu un dispozitiv extern (cum ar fi un monitor extern sau un proiector) atașat, imaginea poate apărea fie pe afișajul calculatorului, fie pe dispozitivul extern.

Apăsați <Fn> <F8> pentru a comuta imaginea video între afișaj exclusiv, dispozitiv extern exclusiv sau afișaj și dispozitiv extern simultan.

---

### Setarea rezoluției afișajului

Pentru a afișa un program la o anumită rezoluție, atât placa grafică, cât și afișajul trebuie să fie compatibile cu programul, iar driverele video necesare trebuie să fie instalate.

Înainte de a modifica o setare implicită a afișajului, notați setarea respectivă pentru a o putea consulta pe viitor.

 **OBSERVAȚI:** Utilizați doar drivere video instalate de Dell, proiectate pentru a oferi performanțe optime în sistemul dumneavoastră de operare instalat de Dell.

Dacă alegeți o rezoluție sau o paletă de culori superioară celor suportate de afișaj, setările sunt reglate automat la cele mai apropiate valori compatibile.

1. Faceți click pe butonul **Start** (Pornire), și apoi pe **Control Panel** (Panoul de control).
2. În fereastra **Pick a category** (Alegeți o categorie), faceți click pe **Appearance and Themes** (Aspect și teme).
3. În fereastra **Pick a task...** (Alegeți o acțiune...), faceți click pe zona pe care doriți să o modificați, sau **selectați o pictogramă din Control Panel** (Panoul de control) și apoi faceți click pe **Display** (Afișaj).
4. Încercați setări diferite pentru **Color quality** (Calitate culoare) și **Screen resolution** (Rezoluție ecran).

Dacă setările pentru rezoluția video sunt mai mari decât cele suportate de afișaj, calculatorul intră în modul de siguranță. În acest mod, ecranul nu poate fi afișat în întregime în același timp. De exemplu, este posibil ca bara de acțiuni care apare de obicei în partea de jos a ecranului să nu mai fie vizibilă. Pentru a vedea restul ecranului, folosiți touch-pad-ul sau track stick-ul (sus/jos/stânga/dreapta) pentru a deschide celelalte zone ale ecranului.



 **ATENȚIONARE:** Puteți provoca deteriorarea unui monitor exterior dacă utilizați un rată de refresh ce nu este suportată de acesta. Înainte de a regla rata de refresh pentru un monitor exterior, consultați manualul de utilizare al monitorului.



---

[Înapoi la Cuprins](#)

## Găsire informații

- OBSERVAȚI:** Unele funcții sau unități pot fi opționale; în acest caz, acestea nu vor fi livrate împreună cu calculatorul. Unele funcții sau unități pot fi disponibile numai pentru anumite țări.
- OBSERVAȚI:** Calculatorul dumneavoastră poate fi livrat împreună cu o serie de informații suplimentare.

Ce anume căutați?	Găsiți aici
<ul style="list-style-type: none"><li>1 Un program de diagnostic pentru calculatorul meu</li><li>1 Drive pentru calculatorul meu</li><li>1 Documentația calculatorului meu</li><li>1 Documentația dispozitivului meu</li><li>1 Software sistem notebook (NSS)</li></ul>	<p><b>Supportul media pentru drivere and utilitare (denumit și ResourceCD)</b></p> <p><b>OBSERVAȚI:</b> Suportul media pentru <i>Drivere și Utilitare</i> poate fi opțional; este posibil ca acesta să nu fie livrat împreună cu calculatorul dumneavoastră.</p> <p>Documentația și driverele sunt deja instalate în calculatorul dumneavoastră. Puteți utiliza suportul media pentru a reinstala driverelesau pentru a rula aplicația Dell Diagnostics (a se vedea <a href="#">Dell Diagnostics</a>.)</p>  <p>Documentele Readme pot fi incluse pe suporturile dumneavoastră media pentru a oferi actualizări de ultimă oră referitoare la modificările tehnice la calculatorul dumneavoastră sau materiale avansate de referință tehnică pentru tehnicienii sau utilizatorii experimentați.</p> <p><b>OBSERVAȚI:</b> Actualizări pentru drivere și documentație pot fi găsite la <a href="http://support.dell.com">support.dell.com</a>.</p>
<ul style="list-style-type: none"><li>1 Informații privind garanția</li><li>1 Termeni și condiții (numai pentru S.U.A.)</li><li>1 Instrucțiuni de siguranță</li><li>1 Informații privind reglementările aplicabile</li><li>1 Informații privind ergonomia</li><li>1 Acord de licență pentru utilizatorii final</li></ul>	<p><b>Informații produs Dell™</b></p> 
<ul style="list-style-type: none"><li>1 Cum să îmi configurez calculatorul</li></ul>	<p><b>Diagramă de configurare</b></p> 

<ul style="list-style-type: none"> <li>1 Tag service și cod service Express</li> <li>1 Etichetă de licență Microsoft Windows</li> </ul>	<p><b>Tag service și licența Microsoft® Windows®</b></p> <p>Aceste etichete se află în partea de jos a calculatorului dumneavoastră.</p> <ul style="list-style-type: none"> <li>1 Utilizați tag-urile de service pentru identificarea calculatorului atunci când utilizați site-ul <a href="http://support.dell.com">support.dell.com</a> sau contactați asistența tehnică.</li> </ul>  <ul style="list-style-type: none"> <li>1 Introduceți codul service Express pentru a direcționa apelul dvs atunci când contactați asistența tehnică.</li> </ul>
<ul style="list-style-type: none"> <li>1 Soluții - Indicații și recomandări pentru identificarea erorilor, articole scrise de tehnicieni, cursuri online și întrebări frecvente</li> <li>1 Comunitate - Discuții online cu alți clienți Dell</li> <li>1 Upgrade-uri - Informații privind upgrade-uri ale componentelor precum memoria, hard disk-ul și sistemul de operare</li> <li>1 Asistență clienți - Informații de contact, apel service și status comandă, garanție și informații despre reparații</li> <li>1 Service și asistență - Status apel service și istoric asistență, contract service, discuții online cu asistența tehnică</li> <li>1 Referințe - Documentație calculator, detalii despre configurația calculatorului meu, specificații produs și pagini albe</li> <li>1 Descărcări - Drive certificate, patch-uri și actualizări software</li> </ul>	<p><b>Pagina de asistență Dell - support.dell.com</b></p> <p><b>OBSERVAȚI:</b> Alegeți regiunea în care vă aflați pentru a accesa pagina de asistență corespunzătoare.</p>
<ul style="list-style-type: none"> <li>1 Cum se utilizează sistemul de operare Windows</li> <li>1 Cum se lucrează cu programele și documentele</li> <li>1 Cum să îmi personalizez desktop-ul</li> </ul>	<p><b>Centrul de suport și asistență Windows</b></p> <ol style="list-style-type: none"> <li>1. Faceți click pe butonul <b>Start</b> (Pornire), și apoi pe <b>Help and Support</b> (Suport și asistență).</li> <li>2. Introduceți un cuvânt sau o propoziție care descrie problema dumneavoastră și apăsați pe pictograma-săgeată.</li> <li>3. Faceți click pe tema care descrie problema dumneavoastră.</li> <li>4. Urmați instrucțiunile afișate.</li> </ol>
<ul style="list-style-type: none"> <li>1 Cum să îmi reinstalez sistemul de operare.</li> </ul>	<p><b>Suport media pentru sistemul de operare</b></p> <p><b>OBSERVAȚI:</b> Suportul media ce conține <i>sistemul de operare</i> poate fi opțional; este posibil ca acesta să nu fie livrat împreună cu calculatorul dumneavoastră.</p> <p>Sistemul de operare este deja instalat în calculatorul dumneavoastră. Pentru a reinstala sistemul de operare, folosiți una dintre metodele de mai jos:</p> <ol style="list-style-type: none"> <li>1 Microsoft Windows <i>System restore</i> (Restaurare sistem) - Microsoft Windows <i>System restore</i> (Restaurare sistem) readuce calculatorul la o stare anterioară de funcționare fără a afecta fișierele de date.</li> <li>1 Dell <i>PC Restore</i> (Restaurare PC) - Dell <i>PC Restore</i> (Restaurare PC) readuce calculatorul la starea originală de funcționare. Este posibil ca Dell <i>PC Restore</i> (Restaurare PC) să nu fie livrat împreună cu calculatorul dvs.</li> <li>1 Suportul media pentru <i>sistemul de operare</i> - Dacă ați primit un suport media pentru <i>sistemul de operare</i> împreună cu calculatorul, puteți să îl utilizați pentru a restaura sistemul de operare.</li> </ol> <p>Pentru mai multe informații, consultați <a href="#">Restaurarea sistemului de operare</a>.</p> <p>După reinstalarea sistemului de operare, utilizați suportul media pentru <i>Drivers and Utilities</i> (a se vedea <a href="#">Reinstalarea driverelor și utilităților</a>) pentru a reinstala driverul instalat inițial pe calculatorul dumneavoastră.</p>  <p><a href="#">Eticheta ce conține codul de autentificare al sistemului dumneavoastră de operare se află pe calculator.</a></p>



	<p><b>OBSERVAȚI:</b> Culoarea suportului dumneavoastră media va varia în funcție de sistemul de operare comandat.</p>
<ul style="list-style-type: none"><li>1 Status apel service și istoric asistență</li><li>1 Aspecte tehnice importante pentru calculatorul meu</li><li>1 <b>Întrebări</b> frecvente</li><li>1 Descărcări documente</li><li>1 Detalii privind configurația calculatorului meu</li><li>1 Contractul de service pentru calculatorul meu</li></ul>	<p><b>Site web de asistență Dell Premier - <a href="https://premiersupport.dell.com">premiersupport.dell.com</a></b></p> <p>Pagina web de asistență Dell Premier este creată pentru clienți din categoriile: corporații, administrație și educație. Este posibil ca această pagină să nu fie disponibilă în toate regiunile.</p>

---

[Înapoi la Cuprins](#)

[Înapoi la Cuprins](#)

## Glosar

### Dell™ Inspiron™ 1501 Manual de utilizare

Termenii din acest glosar au valoare pur informativă; este posibil ca aceștia să nu descrie funcții incluse în calculatorul dumneavoastră.

---

## A

**AC** - curent alternativ - Tipul de curent ce alimentează calculatorul atunci când cablul transformatorului c.a. este conectat la o priză electrică.

**ACPI** - configurație avansată și interfață de alimentare - O specificație de administrare a alimentării care permite sistemului de operare Microsoft® Windows® să activeze modul standby sau hibernare pentru a conserva cantitatea de energie alocată fiecărui dispozitiv atașat la calculator.

**adaptor rețea** - Chip care oferă capabilități de conectare în rețea. Un calculator poate include un adaptor de rețea conectat la placa de bază sau un card PC cu un adaptor integrat. Adaptorii de rețea sunt denumiți și *NIC* (Network Interface Controller - controler interfață de rețea).

**adresă I/O** - Adresă în RAM asociată unui anumit dispozitiv (precum un conector serial, paralel sau un slot de extensie), permițând procesorului să comunice cu respectivul dispozitiv.

**adresă memorie** - Locație în RAM în care datele sunt stocate temporar.

**AGP** - port de accelerare grafică - Port grafic dedicat care permite memoriei sistemului să fie utilizată pentru activități video. AGP oferă o redare video cursivă, în culori naturale, datorită interfeței mai rapide dintre circuitele video și memoria calculatorului.

**All-Terrain Grade** - Dell™ ATG™ se referă la calculatorul All-Terrain Grade creat de Dell pentru a oferi un nivel mai înalt de protecție în condiții dificile de utilizare.

**ALS** - senzor lumină ambiantă - ALS detectează lumina ambiantă disponibilă și sporește/reduce automat luminozitatea afișajului pentru a compensa intensitatea luminii ambiante.

**APR** - replicator avansat de port - Dispozitiv de bază care permite utilizarea unor dispozitive externe precum un monitor, o tastatură, un mouse etc. atașate la calculatorul dvs. portabil.

**ASF** - standard de formate alertă - Standard pentru definirea unui mecanism de raportare a alertelor hardware sau software către o consolă de control. ASF este creat pentru a fi independent de platforma și sistemul de operare utilizate.

---

## B

**backup** - Copie a unui program sau a unui fișier de date pe un disc floppy, CD, DVD sau pe hard disk. Ca o măsură de precauție, efectuați regulat copii de siguranță ale fișierelor de date de pe hard disk.

**baterie** - Sursă internă, reîncărcabilă, de energie utilizată pentru a alimenta calculatoarele portabile atunci când acestea nu sunt conectate la un transformator c.a. și la o priză electrică.

**bay modul** - bay în care sunt instalate echipamente precum unitățile optice.

**BIOS** - sistem de bază de input/output - Program (sau utilitar) care servește drept interfață între hardware-ul calculatorului și sistemul de operare. Dacă nu cunoșteați modul în care aceste setări pot afecta calculatorul, nu le modificați. Denumit și *program de configurare sistem*.

**bit** - Cea mai mică unitate de date interpretată de către calculator.

**Bluetooth® tehnologie wireless** - Standard de tehnologie wireless cu acoperire mică (9 m [29 ft]) care conectează dispozitive de rețea, permițând recunoașterea automată a dispozitivelor active.

**bps** - bits pe secundă - Unitatea de măsură standard pentru viteza de transmitere a datelor.

**BTU** - unitate termică britanică - Unitate de măsură pentru căldura eliminată.

**bus** - Cale de comunicare între componentele calculatorului.

**bus local** - Bus de date care permite transmiterea rapidă de date de la dispozitive către procesor.

**byte** - Unitatea de bază pentru date utilizată de calculator. Un byte este egal cu 8 biți.

---

## C

**C** - Celsius - Scală de măsurare a temperaturii în care 0° este punctul de îngheț, iar 100° este punctul de fierbere a apei.

**cache** - Mecanism special, de mare viteză, de depozitare, reprezentat fie de o secțiune rezervată pe memoria principală, fie de un dispozitiv independent de stocare de mare viteză. Cache-ul sporește eficiența multor operațiuni ale procesorului.

**L1 cache** - Cache-ul primar stocat în procesor.

**L2 cache** - Cache-ul secundar care poate fi extern procesorului sau încorporat în arhitectura acestuia.

**Card Express** - Card I/O mobil ce respectă standardul PCMCIA. Modemurile și adaptoarele de rețea sunt tipuri obișnuite de carduri Express. Cardurile Express acceptă atât standardele PCI Express, cât și cele USB 2.0.

**card extensie** - Placă de circuite instalată într-un slot de extindere al plăcii de bază a anumitor calculatoare, care extinde capacitățile calculatorului. Printre aceste carduri se numără plăcile video și de sunet și modemurile.

**Card PC** - Card I/O mobil care respectă standardele PCMCIA. Modemurile și adaptoarele de rețea sunt tipuri comune de carduri PC.

**Card PC extins** - Card PC care se extinde dincolo de slotul de card PC atunci când este instalat.

**carnet** - Document vamal internațional care facilitează importurile temporare în străinătate. Cunoscut și ca *pașaport pentru mărfuri*.

**CD** - compact disc - Mediu optic de stocare a informației, utilizat de obicei pentru conținut audio și programe software.

**CD de pornire** - CD care poate fi utilizat pentru pornirea calculatorului dumneavoastră. În cazul în care hard disk-ul este defect sau calculatorul conține un virus, asigurați-vă dispuneți de un CD sau un disc floppy de pornire. CD-urile *Drivers and Utilities* (Driveri și utilitare) sau *ResourceCD* (CD Resurse) sunt CD-uri de pornire.

**CD-R** - CD inscriptibil - CD pe care se pot inscripționa date. Un CD-R oferă posibilitatea de inscripționare de date o singură dată. Odată înregistrate, datele nu mai pot fi șterse sau înlocuite.

**CD-RW** - CD reinscriptibil - Versiune reutilizabilă de CD. Datele pot fi inscripționate pe un disc CD-RW, iar apoi șterse sau înlocuite (rescrise).

**COA** - Certificat de autenticitate - Codul alfa-numeric Windows indicat pe o etichetă pe calculatorul dumneavoastră. Denumit și *Cheie produsul* sau *ID produs*.

**Cod service Express** - Cod numeric localizat pe un autocolant pe calculatorul Dell™. Utilizați codul service Express atunci când contactați Dell pentru a obține asistență. Serviciul Cod service Express nu este disponibil în anumite țări.

**combinație de taste** - Comandă pentru care este necesară apăsarea simultană a mai multor taste.

**conector DIN** - Conector rotund, cu 6 pini, care respectă standardele DIN (Normele industriale germane); este utilizat de obicei pentru a conecta tastaturile sau mouse-urile PS/2.

**conector paralel** - Port I/O utilizat adesea pentru a conecta o imprimantă paralelă la calculator. Numit și *port LPT*.

**conector serial** - Port I/O utilizat deseori pentru conectarea la calculator unor dispozitive precum sistemele digitale handheld sau camerele digitale.

**configurare sistem** - Utilitar ce servește drept interfață între hardware-ul calculatorului și sistemul de operare. Utilitarul de configurare sistem permite configurarea opțiunilor BIOS ce pot fi selectate de către utilizator, precum data, ora și **parola sistemului**. În cazul în care nu înțelegeți pe deplin efectele pe care acestea le au asupra calculatorului, este recomandat să nu modificați setările acestui program.

**controler** - Chip care controlează transferul de date între procesor și memorie sau între procesor și dispozitive.

**controler video** - Setul de circuite de pe o placă video sau placă de bază (în cazul calculatoarelor cu placă video integrată) ce furnizează - împreună cu monitorul - capacitățile video ale sistemului.

**CRIMM** - modul in-line de memorie rambus de continuitate - Modul special care nu are chip-uri de memorie și este utilizat pentru a umple sloturile neutilizate RIMM.

**cursor** - Marcajul pe afișaj sau ecran care arată unde va acționa următoarea operațiune efectuată prin intermediul tastaturii, touch-pad-ului sau mouse-ului. Cursorul este adesea reprezentat ca o linie afișată intermitent, un caracter subliniat sau o mică săgeată.

## D

**DDR SDRAM** - SDRAM cu rată dublă de date - Tip de SDRAM care dublează ciclul de transmitere date, îmbunătățind performanța sistemului.

**DDR2 SDRAM** - rată dublă de date 2 SDRAM - Tip de DDR SDRAM care utilizează un prefetch de 4 biți sau alte modificări de arhitectură pentru a crește viteza memoriei cu peste 400 MHz.

**DIMM** - Modul dual in-line de memorie.

**director** - Termen utilizat pentru a descrie spațiul de pe un hard disk sau alt suport de stocare în care sunt organizate și grupate fișiere. Fișierele dintr-un director pot fi vizualizate și ordonate în diferite moduri - alfabetic, în funcție de dată sau de dimensiune.

**disc de pornire** - Un disc pe care îl puteți folosi pentru a porni calculatorul. În cazul în care hard disk-ul este defect sau calculatorul conține un virus, asigurați-vă că dispuneți de un CD sau un disc floppy de pornire.

**disc floppy** - Formă electromagnetică de mediu de stocare. Denumit și *dischetă* sau *floppy*.

**disipator termic** - Placă de metal instalată pe anumite procesoare, care contribuie la disiparea căldurii.

**disk striping** - Tehnică de dispersare a datelor pe mai multe hard disk-uri. Disk stripingul poate accelera operațiunile de recuperare a datelor de pe mediu de stocare. Calculatoarele care utilizează acest procedeu permit, de obicei, utilizatorului să selecteze dimensiunea unității de date sau lățimea de striping.

**dispozitiv** - Echipament hardware cum ar fi un hard disk, o imprimantă sau o tastatură instalată sau conectată la calculator.

**dispozitiv de andocare** - A se vedea *APR*.

**dispozitive de protecție împotriva supratensiunii** - Împiedică supratensiunea din rețeaua de alimentare, apărută, de exemplu, în timpul unei furtuni, să pătrundă în calculator prin priza electrică. Aceste dispozitive nu protejează calculatorul împotriva fulgerelor sau căderilor parțiale de tensiune ce apar atunci când tensiunea din rețea scade cu mai mult de 20 de procente sub nivelul normal al tensiunii c.a.

Conexiunile de rețea nu pot fi protejate de către aceste dispozitive. Deconectați întotdeauna cablul de rețea de la conectorul de rețea al calculatorului în timpul furtunilor.

**DMA** - acces direct memorie - Canal care permite anumitor tipuri de transferuri de date să aibă loc direct între RAM și un anumit dispozitiv, evitând procesorul.

**DMTF** - Grupul de acțiune pentru distribuirea management-ului - Consorțiu de companii hardware și software care dezvoltă standarde de management pentru mediile desktop, rețea, întreprindere și Internet distribuite.

**document readme** - Document text atașat unui produs software sau hardware. În general, documentele readme oferă informații privind instalarea și descriu îmbunătățirile sau corecțiile care nu au fost încă incluse în documentația produsului.

**domeniu** - Grup de calculatoare, programe și dispozitive aflate într-o rețea, administrate ca un o singură entitate cu reguli și proceduri de utilizare comune de către un anumit grup de utilizatori. La accesarea domeniului, utilizatorii se autentifică pentru a obține acces la resurse.

**DRAM** - memorie random-access dinamică - Memoria care depozitează informații în circuite integrate ce conțin condensatori.

**driver** - Software care permite sistemului de operare să controleze un dispozitiv, de exemplu o imprimantă. Numeroase dispozitive nu funcționează corect dacă driverul corect nu este instalat în calculator.

**driver CD** - Driver care utilizează tehnologia optică pentru a citi date de pe CD-uri.

**driver dispozitiv** - A se vedea *driver*.

**driver DVD** - Unitate care utilizează tehnologie optică pentru a citi DVD-uri sau CD-uri.

**DSL** - Digital Subscriber Line - Tehnologie care oferă o conexiune Internet constantă, de mare viteză, printr-o linie telefonică analogică.

**durata de viață a bateriei** - Durata (în ani) pe parcursul căreia o baterie de calculator portabil poate fi consumată și reîncărcată.

**DVD** - digital versatile disc - Disc de mare capacitate, utilizat de obicei pentru a stoca filme. Unitățile DVD sunt capabile să citească și majoritatea suporturilor CD.

**DVD+RW** - DVD reinscribitil - Versiune reutilizabilă de DVD. Datele pot fi inscripționate pe un disc DVD+RW, iar apoi șterse și reinscripționate (rescriere). (tehnologia DVD+RW este diferită de tehnologia DVD-RW.)

**DVD-R** - DVD inscribitil - Versiune inscribitilă de DVD. Un DVD-R oferă posibilitatea unei singure inscripționări de date. Odată înregistrate, datele nu mai pot fi șterse sau înlocuite.

**DVI** - interfață digitală video - Standard pentru transmisiile digitale între un calculator și un afișaj video digital.

---

## E

**ECC** - verificare și corectare erori - Tip de memorie care include circuite speciale pentru a testa acuratețea datelor pe măsură ce acestea intră sau ies din memorie.

**ECP** - port cu capacități extinse - Design de conector paralel care oferă o mai bună transmisie bidirecțională a datelor. Ca și EPP, ECP utilizează accesul direct la memorie pentru a transfera date, îmbunătățind deseori performanțele sistemului.

**editor de text** - Program utilizat pentru a crea și edita fișiere ce conțin exclusiv informații în format text; de exemplu, Windows Notepad utilizează un editor de text. În general, editoarele de text nu oferă funcții de formatare și așezare în pagină (posibilitatea de subliniere, de modificare a fonturilor etc.).

**EIDE** - componente electronice avansate integrate - Versiune îmbunătățită a interfeței IDE pentru hard disk-uri și unități CD.

**EMI** - interferență electromagnetică - Interferență electrică datorată de radiațiile electromagnetice.

**ENERGY STAR®** - Cerințele Agenției de Protecție a Mediului ce au drept scop reducerea consumului general de energie.

**EPP** - port paralel îmbunătățit - Design de conector paralel care permite transmisii bidirecționale de date.

**ESD** - descărcare electrostatică - O descărcare rapidă de energie electrostatică. ESD poate afecta circuitele integrate ale calculatoarelor și echipamentelor de comunicații.

**Etichetă de service** - O etichetă conținând un cod de bare, aflată pe calculator, cu ajutorul căreia este identificat calculatorul dumneavoastră atunci când accesați serviciul Dell Support la adresa [support.dell.com](http://support.dell.com) sau atunci când apelați serviciile clienți sau asistența tehnică Dell.

**Express PCI** - Modificare a interfeței PCI care accelerează rata de transfer de date între procesor și dispozitivul conectat la acesta. PCI Express poate transfera date de la 250 MB/sec la 4 GB/sec. Dacă chipsetul PCI Express și dispozitivul respectiv au viteze diferite de transfer, va fi utilizată valoarea cea mai mică.

---

## F

**Fahrenheit** - Scală de măsurare a temperaturii în care 32° este punctul de îngheț, iar 212° este punctul de fierbere a apei.

**FCC** - Comisia federală pentru comunicații - Agenție federală responsabilă cu aplicarea regulamentelor referitoare la comunicații ce stabilesc cantitatea de radiații ce pot fi emise de către calculatoare și alte echipamente electronice.

**fișier Ajutor** - Fișier care conține informații descriptive și indicații privind un anumit produs. Unele fișiere Ajutor sunt asociate unui anumit program, cum ar fi Ajutor în Microsoft Word. Altele fișiere Ajutor funcționează ca surse de referință individuale. Fișierele Ajutor au, în general, extensia **.hlp** sau **.chm**.

**formatare** - Procesul de pregătire a unui hard disk sau a unui disc floppy pentru stocarea de fișiere. Atunci când un hard disk sau un disc floppy este formatat, informația conținută de acesta în momentul respectiv este pierdută.

**FSB** - bus frontală - Cale pentru date și interfață fizică între procesor și RAM.

**FTP** - protocol de transfer fișiere - Protocol standard Internet utilizat pentru a transfera fișiere între calculatoarele conectate la Internet.

---

## G

**G** - greutate - Parametru calculat pe baza masei și forței.

**GB** - gigabyte - Unitate de măsură pentru date stocate care echivalează cu 1024 MB (1 073 741 824 bytes). Atunci când este folosit cu referire la stocarea de pe hard disk, termenul este adesea rotunjit la 1 000 000 000 bytes.

**GHz** - gigahertz - Unitate de măsură a frecvenței, echivalentă cu o mie de milioane de Hz sau o mie de MHz. Vitezele procesoarelor, bus-urilor și interfețelor sunt adesea măsurate în GHz.

**GUI** - interfață grafică utilizator - Software care interacționează cu utilizatorul prin intermediul meniurilor, ferestrelor și pictogramelor. Majoritatea programelor care operează în sistemele de operare Windows sunt GUI.

---

## H

**hard drive** - Unitate care citește și inscripționează date pe un hard disk. Temenii hard drive și hard disk sunt adesea folosiți cu același sens.

**HTML** - hypertext markup language - Set de coduri inserat într-o pagină web în scopul afișării într-un browser Internet

**HTTP** - hypertext transfer protocol - Protocol de transfer de fișiere între calculatoare conectate la Internet.

**Hz** - hertz - Unitate de măsură a frecvenței, egală cu 1 ciclu pe secundă. În cazul calculatoarelor și al echipamentelor electronice, sunt adesea utilizate unitățile kilohertz (kHz), megahertz (MHz), gigahertz (GHz), sau terahertz (THz).

---

## I

**IC** - circuit integrat - Semiconductor sau cip pe care sunt integrate mii sau milioane de mici componente electronice, pentru a fi utilizate în calculatoare sau echipamente audio/video.

**IC** - Industrie Canada - Organism canadian de reglementare, responsabil cu reglementarea emisiilor echipamentelor electronice; activitatea acestei instituții este similară celei a FCC (Statele Unite).

**IDE** - componente electronice integrate - Interfață pentru dispozitive de stocare în masă, în care controlerul este integrat în hard disk sau în unitatea CD.

**IEEE 1394** - Institutul de inginerie electrică și electronică, Inc. - Bus serial de înaltă performanță utilizat pentru a conecta dispozitivele compatibile cu standardul IEEE 1394, de ex. camere digitale și playere DVD, la calculator.

**integrat** - De obicei se referă la componente localizate fizic pe placa de bază a calculatorului. Deumite și *incorporate*.

**I/O** - input/output - Operațiune sau echipament care introduce și extrage date în/din calculator. Tastaturile și imprimantele sunt dispozitive I/O.

**IrDA** - Asociația Infrared Data - Organizație care creează standarde internaționale pentru comunicarea prin intermediul radiațiilor infraroșii.

**IRQ** - cerere întreruptă - Cale electronică repartizată unui anumit dispozitiv, astfel încât acesta să poată comunica cu procesorul. Fiecărei conexiuni a unui dispozitiv îi este repartizată o cale IRQ. Deși două dispozitive pot folosi aceeași cale IRQ, acestea nu pot fi utilizate în același timp.

**ISP** - furnizor servicii Internet - Companie care vă permite să accesați un server-gazdă pentru a vă conecta direct la Internet, a trimite și a primi mesaje e-mail și a accesa pagini web. În mod normal, un ISP oferă utilizatorilor un pachet de software, un nume de utilizator și numere de telefon de acces în schimbul unei anumite taxe.

---

## K

**KB** - kilobyte - Unitate de măsură egală cu 1024 bytes, dar considerată adesea ca fiind egală cu 1000 bytes.

**Kb** - kilobit - Unitate de măsură pentru date, egală cu 1024 bits. Unitate de măsură pentru capacitatea circuitelor integrate de memorie.

**kHz** - kilohertz - Unitate de măsură pentru frecvență, egală cu 1000 Hz.

---

## L

**LAN** - local area network - O rețea de calculatoare ce acoperă o suprafață limitată. O LAN este adesea creată într-o clădire sau în câteva clădiri învecinate. O LAN poate fi conectat la o altă LAN la orice distanță prin linie telefonică și unde radio, pentru a forma o wide area network (WAN).

**LCD** - afișaj cu cristale lichide - Tehnologia utilizată pentru calculatoarele portabile și afișajele plate.

**LED** - diodă emițătoare de radiații luminoase - Componentă electronică care emite lumină pentru a indica statutul calculatorului.

**LPT** - line print terminal - Conexiune paralelă la o imprimantă sau alt dispozitiv paralel.

---

## M

**mapare memorie** - Procesul prin care calculatorul repartizează, la inițializarea sistemului de operare, adrese de memorie unor locații fizice. Dispozitivele și programele software pot identifica informațiile ce pot fi accesate de către procesor.

**MB** - megabyte - Unitate de măsură pentru stocarea de date, egală cu 1 048 576 bytes. 1 MB egal 1024 KB. Atunci când este utilizat cu referire la stocarea pe hard disk-uri, termenul este adesea rotunjit la valoarea de 1 000 000 bytes.

**MB/sec** - megabytes pe secundă - Un milion de bytes pe secundă. Această unitate de măsură este utilizată cel mai adesea pentru vitezele de transfer de date.

**Mb** - megabit - Unitate de măsură pentru capacitatea cip-urilor de memorie, egală cu of 1024 Kb.

**Mbps** - megabits pe secundă - Un milion de bits pe secundă. Această unitate de măsură este utilizată de obicei pentru viteza de transmisie a rețelelor și modemurilor.

**memorie** - Zonă de stocare temporară de date cu care este echipat un calculator. Din moment ce datele în memorie nu sunt permanente, este recomandat să salvați frecvent documentele la care lucrați, mai ales înainte de a opri calculatorul. Calculatorul dvs. poate conține mai multe tipuri de memorie, cum ar fi RAM, ROM și memorie video. Adesea, termenul de memorie este folosit ca sinonim al RAM.

**memorie video** - Memore ce constă în două module de memorie dedicate funcțiilor video. Memoria video este, în general, mai rapidă decât memoria de sistem. Cantitatea de memorie video disponibilă influențează în primul rând numărul de culori ce pot fi afișate de către un program.

**MHz** - megahertz - Unitate de măsură pentru frecvență, egală cu 1 milion de cicluri pe secundă. Vitezele procesoarelor, bus-urilor și interfețelor sunt adesea măsurate în MHz.

**Mini PCI** - Standard pentru periferice integrate, în special pentru echipamentele de comunicații precum modemurile și plăcile NIC (controler interfață de rețea). Mini PCI este un card de mici dimensiuni, echivalent din punct de vedere al funcționalității cu un card standard de expansiune PCI.

**mod afișaj extins** - Setare a afișajului care permite folosirea unui al doilea monitor ca extensie a afișajului existent. Denumit și *mod afișaj dual*.

**mod de afișaj dual** - Setare de afișaj care permite utilizarea unui al doilea monitor ca extensie a afișajului existent. Numit și *mod extins de afișare*.

**mod grafic** - Mod video care poate fi definit prin x pixeli orizontali, y pixeli verticali și z culori. Modulurile grafice pot afișa o varietate nelimitată de forme și caractere.

**mod video** - Mod ce descrie maniera în care textele și conținutul grafic sunt afișate pe monitor. Software-ul bazat pe grafică, precum sistemele de operare Windows, este afișat în moduri video ce pot fi definite ca x pixeli orizontali pe y pixeli verticali pe z culori. Software-ul bazat pe text, precum editoarele de text, este afișat în moduri video ce pot fi definite ca x coloane pe y rânduri de caractere.

**modem** - Echipament ce permite calculatorului să comunice cu alte calculatoare prin intermediul unor linii telefonice analogice. Cele trei tipuri de modemuri sunt: cele externe, cardurile OC sau Express și cele interne. În general, modemurile sunt utilizate pentru conectarea la Internet și utilizarea poștei electronice.

**modul de memorie** - Mic panou de circuite care conține cipuri de memorie și este conectat la placa de bază.

**modul hibernare** - Mod de administrare a alimentării care salvează totul în memorie într-un spațiu rezervat pe hard disk, închizând, apoi, calculatorul. Atunci când reporniți calculatorul, informația din memorie, salvată pe hard disk, este automat disponibilă.

**modul standby** - Mod de administrare a alimentării care oprește toate operațiunile necesare efectuate de calculator pentru a economisi energie.

**modul travel** - Element din plastic proiectat pentru a fi introdus în locația de instalare pentru un modul a unui calculator portabil, pentru a reduce masa calculatorului.

**monitor** - Echipament asemănător cu un televizor de înaltă rezoluție, re redă în format video semnalele transmise de calculator.

**mouse** - Dispozitiv de indicare ce controlează mișcarea cursorului pe ecranul dvs. În general, este necesar să deplasați mouse-ul pe o suprafață tare și netedă pentru deplasa cursorul pe ecran.

**ms** - milisecundă - Unitate de măsură a timpului, egală cu a mia parte dintr-o secundă. Timpul de accesare a dispozitivelor de stocare este măsurat în ms.

---

## N

**NIC** - A se vedea *adaptor rețea*.

**ns** - nanosekundă - Unitate de măsură egală cu a miliardu parte dintr-o secundă.

**NVRAM** - Memorie nevolatilă cu acces aleatoriu - Tip de memorie care stochează date atunci când calculatorul este închis sau nu mai are energie. NVRAM este utilizată pentru a menține informațiile privind configurația calculatorului, cum ar fi data, ora și alte opțiuni de pornire care pot fi setate.

---

## O

**oprire** - Procesul de închidere a ferestrelor și a programelor, de ieșire din sistemul de operare și de oprire a calculatorului. În cazul în care întrerupeți alimentarea calculatorului înainte de a efectua această procedură, puteți pierde date.

---

## P

**Panoul de control** - Utilitate Windows care permite modificarea setărilor sistemului de operare sau ale hardware-ului, cum ar fi setările de afișare.

**partiție** - O zonă fizică de stocare de pe hard disk, repartizată unei sau mai multor zone logice de stocare (drive-uri logice). Fiecare partiție poate conține mai multe drive-uri logice.

**PCI** - Interconectare componente periferice - PCI este un bus local care suportă căi de date de 32 și 64 de biți, oferind o cale de date de mare viteză între procesor și dispozitive cum ar fi plăcile video, unitățile de stocare și plăcile de rețea.

**PCMCIA** - Asociația Internațională pentru Carduri de Memorie calculatoare - Organizație care stabilește standarde pentru cardurile PC.

**PIN** - număr personal de identificare - Secvență de numere și/sau litere utilizată pentru a restricționa accesul persoanelor neautorizate în rețelele de calculatoare și alte sisteme protejate.

**PIO** - input/output programat - Metodă de transferare a datelor între două echipamente prin intermediul procesorului, ca parte a căii pentru date.

**pixel** - Un singur punct afișat pe ecran. Pixelii sunt aranjați în rânduri și coloane pentru a crea o imagine. O rezoluție video precum cea de 800 x 600 este exprimată ca numărul de pixeli orizontali x numărul de pixeli verticali.

**placă de bază** - Panoul principal de circuite a calculatorului. Denumit, de asemenea, *placă de sistem*.

**player CD** - Software utilizat pentru a reda CD-uri cu muzică. Player-ul CD afișează o fereastră cu butoane pe care le puteți folosi în timpul redării unui CD.

**Player DVD** - Software utilizat pentru a viziona filme pe suport DVD. Playerul DVD afișează o fereastră cu butoane pe care le puteți folosi în timpul vizionării unui film.

**Plug-and-Play** - Capacitatea calculatorului de a configura automat dispozitive. Plug and Play oferă instalare, configurare și compatibilitate automată cu hardware-ul existent dacă BIOS, sistemul de operare și toate dispozitivele sunt compatibile cu Plug and Play.

**POST** - auto-test la inițializare - Programe de diagnosticare încărcate automat de BIOS, care execută teste de bază ale componentelor principale ale calculatorului, cum ar fi memoria, hard disk-ul și placa video. Dacă nu sunt detectate niciun fel de probleme în timpul POST, calculatorul continuă procedura de pornire.

**procesor** - Cip al calculatorului care interpretează și execută instrucțiunile programelor. Uneori, procesorul este numit *CPU* (Central Processing Unit - unitate centrală de procesare).

**program** - Orice software care procesează date, inclusiv procesoarele de foi de calcul și de text, bazele de date și pachetele de jocuri. Programele necesită un sistem de operare pentru a funcționa.

**program de configurare** - Program utilizat pentru a instala și configura componente hardware sau software. Programul **setup.exe** sau **install.exe** este furnizat împreună cu majoritatea pachetelor software Windows. *Programul de configurare* este diferit de *programul de configurare sistem*.

**protejat împotriva inscripționării** - Fișiere sau conținut media care nu pot fi modificate. Utilizați funcția de protecție împotriva inscripționării atunci când doriți să protejați anumite date împotriva modificărilor sau distrugerii. Pentru a proteja un disc floppy de 3,5 inci împotriva inscripționării, deplasați capacul de protecție al acestuia în poziția deschisă.

**PS/2** - sistem personal/2 - Tip de conector pentru tastaturi, mouse-uri și keypad-uri compatibile cu PS/2.

**PXE** - mediu de execuție pre-pornire - Standard WfM (Wired for Management - cablat pentru administrare) care permite calculatoarelor din rețea care nu au un sistem de operare instalat să fie configurate și pornite de la distanță.

---

## R

**RAID** - vector redundant pentru unități independente - Metodă de verificare a redundanței datelor. Anumite configurații des întâlnite de implementare RAID includ RAID 0, RAID 1, RAID 5, RAID 10 și RAID 50.

**RAM** - memorie cu acces aleatoriu - Zona de stocare primară temporară pentru instrucțiunile și datele programelor. Orice informație stocată în RAM este pierdută atunci când calculatorul este oprit.

**rată de refresh** - Frecvența, măsurată în Hz, cu care liniile orizontale de pe ecran sunt reîncărcate (uneori numită și *frecvență verticală*). Cu cât rata de actualizare este mai ridicată, cu atât redarea video percepută de ochiul uman va fi mai cursivă.

**read-only** - Date și/sau documente pe care le puteți vizualiza, dar nu le puteți edita sau șterge. Un document poate avea statutul read-only dacă:

- o Se află pe o disc floppy, CD sau DVD protejat fizic împotriva scrierii.
- o Este localizat într-o rețea într-un director, iar administratorul de sistem a repartizat drepturile de acces doar unor anumite persoane.

**rezoluție** - Acuitatea și claritatea unei imagini produse de o imprimantă sau afișate pe un monitor. Cu cât rezoluția este mai mare, cu atât imaginea este mai clară.

**rezoluție video** - A se vedea *rezoluție*.

**RFI** - interferența frecvență radio - Interferență generată de frecvențe radio tipice, pe scala de la 10 kHz la 100 000 MHz. Frecvențele radio se află în partea cea mai de jos a spectrului de frecvență electromagnetică și pot crea interferențe mai degrabă decât radiațiile de frecvență mai înaltă, cum ar fi radiațiile infraroșii și cele luminoase.

**ROM** - memorie read-only - Memorie care stochează date și programe ce nu pot fi șterse sau modificate de către calculator. ROM, spre deosebire de RAM, își păstrează conținutul după oprirea calculatorului. Anumite programe esențiale pentru funcționarea calculatorului sunt stocate în ROM.

**RPM** - revoluții pe minut - Numărul de rotații pe minut. Viteza hard disk-ului este adesea măsurată în rpm.

**RTC** - ceas timp real - Ceas alimentat cu baterie, instalat pe placa de bază, care continuă să măsoare timpul după oprirea calculatorului.

**RTCST** - resetare ceas timp real - Un element de pe placa de bază a anumitor calculatoare care poate fi utilizat adesea pentru a identifica anumite probleme.

---

## S

**ScanDisk** - Utilitar Microsoft care verifică posibilele erori din fișiere, directoare și de pe hard disk. ScanDisk este rulat deseori la repornirea calculatorului, survenită după ce acesta nu a mai răspuns la comenzi.

**scurtătură** - Pictogramă care oferă accesul rapid la programe, fișiere, directoare și unități utilizate frecvent. Atunci când amplasăți o scurtătură pe desktop-ul Windows și faceți dublu click pe pictograma respectivă, puteți deschide fișierul sau directorul corespunzător fără ca localizarea prealabilă a acestuia să fie necesară. Amplasarea pe desktop a scurtăturilor nu modifică locația fișierelor în cazul în care ștergeți o scurtătură, fișierul sau directorul corespunzător acestuia nu va fi afectat. De asemenea, puteți redenumi pictograma unei scurtături.

**SDRAM** - memorie dinamică sincronizată cu acces aleatoriu -Tip de DRAM sincronizat cu viteza optimă de ceas a procesorului.

**secvență de pornire** - Specifică ordinea dispozitivelor prin intermediul cărora calculatorul încearcă să pornească.

**senzor infraroșu** - Un port care permite transferul de date prin intermediul radiațiilor infraroșii între calculator și dispozitivele compatibile, fără a fi necesară utilizarea unei conexiuni prin cablu.

**slot de extensie** - Conector de pe placa de bază (a anumitor calculatoare) în care este inserat un card de extensie, conectându-l la bus-ul sistemului.

**smart-card** - Card încorporat procesorului și modulului de memorie. Smart-cardurile pot fi utilizate pentru autentificarea utilizatorilor de calculatoare echipate cu astfel de componente.

**software** - Orice element ce poate fi stocat în format electronic, precum fișierele sau programele unui calculator.

**software antivirus** - Program destinat identificării, izolării și/sau ștergerii virușilor din calculatorul dumneavoastră.

**S/PDIF** - Sony/Philips Digital Interface - Format de fișier de transfer audio ce permite transferul de conținut audio de la un fișier la altul fără a îl converti în prealabil în și din formatul analogic, ce ar putea deteriora calitatea fișierului.

**Strike Zone™** - Zonă consolidată a bazei platformei care protejează hard disk-ul acționând ca un amortizor atunci când calculatorul este expus unui șoc sau suferă o cădere de la înălțime (fie că acesta este pornit sau oprit).

**SVGA** - vector grafic super-video - Standard video pentru plăci și controlere video. Rezoluțiile tipice SVGA sunt 800 x 600 și 1024 x 768.

Numărul culorilor și rezoluția cu care este afișat un anumit program depinde de caracteristicile monitorului, ale controlerului video și ale driverelor acestuia, precum și de cantitatea de memorie video de care dispune calculatorul.

**S-video TV-out** - Conector utilizat pentru a conecta la calculator un televizor sau un dispozitiv audio digital.

**SXGA** - vector grafic super-extins - Standard video pentru plăci și controlere video care suportă rezoluții de până la 1280 x 1024.

**SXGA+** - vector grafic super-extins plus - Standard video pentru plăci și controlere video care suportă rezoluții de până la 1400 x 1050.

**system tray** - A se vedea zonă de notificare.

---

## T

**TAPI** - interfață de programare a aplicațiilor de telefonie - Permite programelor Windows să utilizeze o gamă largă de dispozitive de telefonie, precum cele de transmisie voce, date, fax și video.

**timp de funcționare baterie** - Durata (în minute sau ore) pe parcursul căreia bateria unui calculator portabil dispune de curent electric și poate alimenta calculatorul.

---

## U

**UMA** - alocare unificată a memoriei - Memorie de sistem alocată în mod dinamic aplicațiilor video.

**unitate CD-RW** - Unitate care poate citi CD-uri și inscripționa CD-RW (CD-uri reinscriptibile) și CD-R (CD-uri inscriptibile). Puteți inscripționa de mai multe ori un disc CD-RW, însă un disc CD-R poate fi inscripționat o singură dată.

**Unitate DVD+RW** - Unitate optică ce poate citi DVD-uri și majoritatea suporturilor CD, și inscripționa DVD+RW (DVD-uri reinscriptibile).

**unitate floppy** - Unitate care poate citi și inscripționa discuri floppy.

**unitate optică** - Unitate care utilizează tehnologia optică pentru a citi sau a inscripționa date de pe suport CD, DVD sau DVD+RW. Printre tipurile de unități optice se numără unitățile CD, unitățile DVD, unitățile CD-RW și unitățile combo CD-RW/DVD.

**Unitate Zip** - Unitate floppy de mare capacitate dezvoltată de către Iomega Corporation, care utilizează discuri mobile de 3,5 inci numite discuri Zip. Discurile Zip sunt puțin mai mari decât discurile floppy obișnuite, având o grosime de aproximativ două ori mai mare, și pot stoca până la 100 MB de date.

**unitater CD-RW/DVD** - Unitate optică, numită uneori combo, care poate citi CD-uri sau DVD-uri și inscripționa discuri CD-RW (CD-uri reinscriptibile) și CD-R (CD-uri inscriptibile). Puteți inscripționa de mai multe ori un disc CD-RW, însă un disc CD-R poate fi inscripționat o singură dată.

**UPS** - sursă neîntreruptibilă de alimentare - Sursă de alimentare de rezervă utilizată atunci când are loc o cădere de tensiune sau o întrerupere a alimentării prin rețeaua electrică. O sursă UPS asigură alimentarea cu energie a calculatorului pentru un interval limitat de timp atunci când rețeaua electrică este incapabilă să asigure alimentarea. În mod normal, sistemele UPS oferă protecție împotriva supratensiunii și pot oferi, de asemenea, o funcție de reglare a tensiunii. Sistemele UPS de mici dimensiuni asigură alimentarea calculatorului timp de câteva minute, interval ce permite rularea procedurii normale de oprire a acestuia.

**USB** - bus seria universal - Interfață hardware pentru dispozitive cu viteză redusă, precum tastaturile compatibile USB, mouse-urile, joystick-urile, scanerele, seturile de boxe, imprimantele, dispozitivele de bandă largă (DSL și modemuri de cablu), dispozitivele de procesare de imagini sau unitățile de stocare. Dispozitivele sunt conectate direct la un conector cu 4 pini al calculatorului sau într-un centru multi-port conectat apoi la calculatorul dumneavoastră.



Dispozitivele USB pot fi conectate și deconectate în timp ce calculatorul funcționează; de asemenea, acestea pot fi conectate împreună, în cascadă.

**UTP** - perechi răsucite neecranate - Tip de cablu utilizat în majoritatea rețelelor de telefonie și în anumite rețele informatice. Perechile de cabluri neecranate sunt răsucite împreună pentru a obține un nivel adecvat de protecție împotriva interferențelor electromagnetice, în locul instalării unui ecran metalic de protecție în jurul fiecărei perechi de cabluri.

**UXGA** - vector grafic ultra-extins - Standard video pentru plăci și controlere video ce suportă rezoluții de până la 1600 x 1200.

---

## V

**V** - Volt - Unitatea de măsură pentru potențialul electric sau forța electromotoare. Un V este dezvoltat într-o rezistență de 1 ohm atunci când un curent cu intensitate de 1 amper traversează rezistența respectivă.

**virus** - Program conceput pentru a vă incomoda sau pentru a distruge datele stocate pe calculatorul dumneavoastră. Un program de acest tip se răspândește de la un calculator la altul prin intermediul mediilor de stocare infectate, al software-ului descărcat de pe Internet sau al atașamentelor e-mail. În momentul în care un program infectat este inițializat, virusul ce a pătruns în programul respectiv este, la rândul său, inițializat.

Unul din tipurile cel mai des întâlnite de viruși este virusul de pornire (boot virus), stocat în sectoarele de pornire ale unui disc floppy. În cazul în care discul floppy este lăsat în unitatea floppy atunci când calculatorul este oprit și apoi pornit din nou, calculatorul este infectat atunci când scanează sectoarele de pornire ale discului floppy în căutarea sistemului de operare. În calculatoarele infectate, virușii de pornire se pot copia automat pe toate discurile floppy ce sunt citite sau inscripționate de către calculator, până în momentul în care virusul este complet eliminat.

**viteză bus** - Viteza, exprimată în MHz, care indică rapiditatea cu care un bus poate transfera informații.

**viteză de ceas** - Viteza, exprimată în MHz, care arată cât de repede funcționează componentele calculatorului conectate la bus-ul de sistem.

---

## W

**W** - Watt - Unitatea de măsură pentru puterea curentului electric. Un W reprezintă puterea unui curent cu intensitate de 1 amper și tensiune de 1 Volt.

**wallpaper** - Modelul sau imaginea de fundal pe un desktop Windows. Puteți modifica acest wallpaper prin intermediul Windows Control Panel (Panoul de control Windows). Vă puteți, de asemenea, scana imaginea preferată pentru a o utiliza ca wallpaper.

**WWhr** - Watt-oră - Unitate de măsură utilizată în mod obișnuit pentru capacitatea aproximativă a unei baterii. De exemplu, o baterie de 66-WWhr poate asigura o putere de 66 W timp de 1 oră sau de 33 W timp de 2 ore.

**WXGA** - vector grafic extins cu spectru lărgit - Standard video pentru plăci și controlere video ce suportă rezoluții de până la 1280 x 800.

---

## X

**XGA** - vector grafic extins - Standard video pentru plăci și controlere video ce suportă rezoluții de până la 1024 x 768.

---

## Z

**ZIF** - forță de inserție zero - Tip de conector sau intrare ce permite instalarea și deinstalarea unui cip de calculator fără a aplica presiune asupra cipului sau intrării.

**Zip** - Format larg utilizat de compresie de date. Fișierele comprimate în format Zip sunt numite fișiere Zip și au, în general, extensia .zip. Un tip special de fișiere comprimate în format Zip este cel de fișiere cu funcție de auto-extracție, având extensia .exe. Puteți decompresa un fișier .exe efectuând dublu clic pe acesta.

**zonă de notificare** - Secțiune din bara de activități Windows care conține pictograme ce oferă acces rapid la programele și funcțiile calculatorului, cum ar fi ceasul, controlul volumului și statutul activităților de imprimare. Denumită și *system tray*.

---

[Înapoi la Cuprins](#)

[Înapoi la Cuprins](#)

## Utilizarea tastaturii și a touch-pad-ului

Dell™ Inspiron™ 1501 Manual de utilizare

- [Tastatura numerică](#)
- [Combinatii de taste](#)
- [Touch-pad-ul](#)

### Tastatura numerică



Tastatura numerică funcționează în mod similar tastaturilor numerice ale tastaturilor externe. Fiecare tastă de pe tastatură are mai multe funcții. Numerele și simbolurile tastelor sunt marcate cu albastru în partea dreaptă a acestora. Pentru a tasta un număr sau un simbol, apăsați <Fn> și tasta dorită după activarea tastaturii.

- 1 Pentru a activa tastatura, apăsați <Fn> <Num Lk>. Lumina  indică faptul că tastatura este activă.
- 1 Pentru a dezactiva tastatura, apăsați din nou <Fn> <Num Lk>.

### Combinatii de taste

#### Funcții sistem

<Ctrl> <Shift> <Esc>	Deschide fereastra <b>Task Manager</b> (Administrare activități).
<Fn> <F2>	Activează/dezactivează rețeaua wireless.

#### Funcții de afișare

<Fn> <F8>	Afișează pictograme reprezentând toate opțiunile de afișaj disponibile în momentul respectiv (de exemplu, doar afișaj, doar monitor extern sau proiector sau afișaj și proiector simultan etc.). Evidențiază pictograma dorită pentru a comuta afișajul la respectiva opțiune.
<Fn> și tasta săgeată sus	Crește luminozitatea doar pe afișajul integrat (nu și pe un monitor extern).
<Fn> și tasta săgeată jos	Reduce luminozitatea doar pe afișajul integrat (nu și pe un monitor exterior).

### Administrarea alimentării

<Fn> <Esc>	Activează modul „Standby” de administrare a alimentării. Puteți reprograma această scurtătură a tastaturii pentru a activa un alt mod de administrare a alimentării prin intermediul tab-ului <b>Advanced</b> (Avansat) din fereastra <b>Power Options Properties</b> (Proprietăți opțiuni alimentare). A se vedea <a href="#">Modurile de administrare a alimentării</a> .
<Fn> <F1>	Activează modul „Hibernare” de administrare a alimentării atunci când Dell QuickSet este instalat. Puteți reprograma această scurtătură a tastaturii pentru a activa un alt mod de administrare a alimentării prin intermediul tab-ului <b>Advanced</b> (Avansat) din fereastra <b>Power Options Properties</b> (Proprietăți opțiuni alimentare). A se vedea <a href="#">Modurile de administrare a alimentării</a> .

## Funcții boxe

<Fn> <Page Up>	Crește volumul boxelor integrate și al celor externe, dacă acestea sunt atașate.
<Fn> <Page Dn>	Reduce volumul boxelor integrate și a celor externe, dacă acestea sunt atașate.
<Fn> <End>	Activează și dezactivează boxele integrate și cele externe, dacă acestea sunt atașate.

## Funcțiile tastei logo Microsoft® Windows®

Tastă logo Windows și <m>	Minimizează toate ferestre deschise.
Tasta logo Windows și <Shift> <m>	Vizualizează toate ferestrele minimizeate. Această comandă funcționează ca un circuit pentru vizualizarea (maximizarea) tuturor ferestrelor minimizeate anterior prin utilizarea tastei logo Windows în combinație cu tasta <m>.
Tasta logo Windows și <e>	Pornește aplicația Windows Explorer.
Tasta logo Windows și <r>	Deschide caseta de dialog <b>Run</b> (Rulare).
Tasta logo Windows și <f>	Deschide caseta de dialog <b>Search Results</b> (Rezultate căutare).
Tasta logo Windows și <Ctrl> <f>	Deschide caseta de dialog <b>Search Results - Computer</b> (Rezultate căutare - calculator) (în cazul în care calculatorul este conectat la o rețea).
tasta logo Windows și <Pause>	Deschide caseta de dialog <b>System Properties</b> (Proprietăți sistem).

## Reglarea setărilor tastaturii

Pentru a regla parametrii de funcționare a tastaturii, cum ar fi frecvența de repetare a caracterelor, deschideți Control Panel (Panoul de control), faceți click pe **Printers and Other Hardware** (Imprimante și alte echipamente hardware) și apoi pe **Keyboard** (Tastatură). Pentru informații privind Control Panel (Panoul de control), consultați Centrul de suport și asistență Windows. Pentru a accesa Centrul de suport și asistență, a se vedea [Centrul de suport și asistență Windows](#).

## Touch-pad-ul

Touch-pad-ul detectează mișcările degetelor și presiunea aplicată de acestea, permițând **deplasarea cursorului pe afișaj**. Folosiți touch-pad-ul și butoanele sale așa cum ați utiliza un mouse.

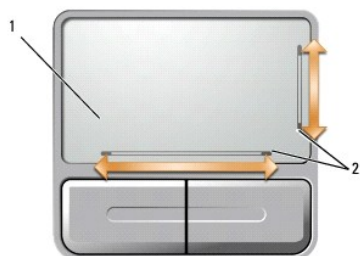

1	touch-pad	2	strat de protecție ce oferă posibilitatea de navigare sus-jos
---	-----------	---	---

- 1 Pentru a deplasa cursorul, mișcați ușor degetul pe touch-pad.
- 1 Pentru a selecta un obiect, poziționați cursorul pe acesta și loviți ușor o dată pe suprafața touch-pad-ului sau folosiți degetul mare pentru a apăsa butonul din stânga al touch-pad-ului.

- 1 Pentru a selecta și a deplasa (sau a trage) un obiect, poziționați cursorul pe acesta și loviți de două ori touch-pad-ul. La a doua lovire, lăsați degetul pe touch-pad și mutați obiectul selectat prin alunecarea degetului pe suprafață.
- 1 Pentru a face dublu click pe un obiect, poziționați cursorul pe acesta și loviți de două ori pe touch-pad sau folosiți degetul mare pentru a apăsa de două ori butonul stânga al touch-pad-ului.

Touch-pad-ul este prevăzut cu un strat de protecție pe ambele părți, ceea ce indică posibilitatea de navigare sus-jos prin atingerea zonelor marcate. Navigarea este activată implicit. Pentru a dezactiva această funcție, modificați proprietățile mouse-ului prin intermediul Panoului de control.

 **OBSERVAȚI:** Este posibil ca zonele de navigare sus-jos să nu funcționeze în toate aplicațiile. Pentru ca zonele de navigație să funcționeze corect, aplicația activă trebuie să poată utiliza funcția de navigare sus-jos a touch-pad-ului.

## Personalizare Touch-pad

Prin intermediul ferestrei **Mouse Properties** (Proprietăți mouse), puteți dezactiva touch-pad-ul sau regla setările acestuia.

1. Deschideți Panoul de control, faceți click pe **Printers and Other Hardware** (Imprimante și alte echipamente hardware) și apoi pe **Mouse**. Pentru informații privind Control Panel (Panoul de control), consultați Centrul de suport și asistență. Pentru a accesa Centrul de suport și asistență Windows, consultați [Centrul de suport și asistență Windows](#).
2. În fereastra **Mouse Properties** (Proprietăți mouse), selectați tab-ul **Pointer Options** (Opțiuni cursor) pentru a regla setările touch-pad-ului.
3. Faceți click pe **OK** pentru a salva setările și a închide fereastra.

---

[Înapoi la Cuprins](#)

[Înapoi la Cuprins](#)

## Utilizarea Multimedia

Dell™ Inspiron™ 1501 Manual de utilizare

- [Redarea unui CD sau a unui DVD](#)
- [Reglarea volumului](#)
- [Reglarea imaginii](#)
- [Copiere CD și DVD](#)

---

### Redarea unui CD sau a unui DVD

- ⚠ **ATENȚIONARE:** Nu apăsați în jos sertarul pentru CD sau DVD atunci când îl închideți sau deschideți. Mențineți sertarul închis atunci când nu utilizați unitatea.
- ⚠ **ATENȚIONARE:** Nu mișcați calculatorul atunci când acesta redă un CD sau un DVD. Apăsați butonul de deschidere din partea din față a unității.

1. Apăsați butonul de deschidere din partea din față a unității.
2. Scoateți sertarul.



1	Sertar CD/DVD
---	---------------

3. Introduceți discul, cu suprafața etichetată în sus, în centrul sertarului și prindeți discul în fus.

🔍 **OBSERVAȚI:** Dacă folosiți o unitate CD/DVD care a aparținut altui calculator, este necesar să instalați driverurile și software-ul necesare pentru a reda CD-uri sau DVD-uri sau a inscripționa date. Pentru mai multe informații, consultați CD-ul *Drivers and Utilities* (CD-ul *Drivers and Utilities* este opțional; este posibil ca acesta să nu fie disponibil pentru calculatorul dumneavoastră în anumite țări).

4. Împingeți sertarul înapoi în unitate.

Pentru a formata CD-uri în vederea stocării de date, pentru a crea CD-uri de muzică sau pentru a copia CD-uri, consultați software-ul CD care însoțește calculatorul.

🔍 **OBSERVAȚI:** Asigurați-vă că respectați legislația proprietății intelectuale atunci când copiați CD-uri.

---

### Reglarea volumului

🔍 **OBSERVAȚI:** Dacă boxele sunt oprite, nu puteți auzi CD-ul sau DVD-ul redat.

1. Faceți click pe butonul **Start** (Pornire), alegeți **Programs** (Programe) → **Accessories** (Accesorii) → **Entertainment** (Distracție) (sau **Multimedia**), și apoi faceți click pe **Volume control** (Control volum).
2. În fereastra **Volume Control** (Control volum), apăsați și trageți bara în coloana **Volume Control** (Control volum), iar apoi deplasați-o în sus și jos pentru a crește sau a descrește volumul.

Pentru mai multe informații privind opțiunile de control al volumului, apăsați **Help** (Ajutor) în fereastra **Volume Control** (Control volum).

Volumetrul afișează nivelul actual al volumului, inclusiv atunci când opțiunea „silențios” este afișată, de pe calculatorul dumneavoastră. Apăsați pe pictograma  de pe bara de acțiuni și selectați sau deselectați **Disable On Screen Volume Meter** (Dezactivați afișarea volumetrului) pentru a dezactiva sau activa afișarea volumetrului pe ecran.

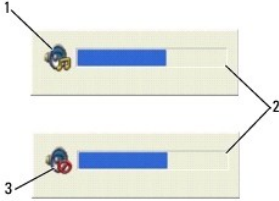

1	pictograma de volum	2	volumetru	3	pictograma „silențios”
---	---------------------	---	-----------	---	------------------------

Când volumetrul este activat, reglați volumul prin intermediul butoanelor de control volum sau prin apăsarea următoarelor combinații de taste:

- 1 Apăsați <Fn> <PageUp> pentru a crește volumul.
- 1 Apăsați <Fn> <PageDn> pentru a reduce volumul.
- 1 Apăsați <Fn> <End> pentru a selecta opțiunea „silențios”.

---

## Reglarea imaginii

Dacă un mesaj de eroare vă informează că rezoluția actuală și profunzimea culorii utilizează prea multă memorie, afectând redarea DVD-ului, reglați proprietățile afișajului.

1. Faceți click pe butonul **Start** (Pornire) și apoi pe **Control Panel** (Panou de control).
2. În fereastra **Pick a category** (Alegeți o categorie), faceți click pe **Appearance and themes** (Aspect și teme).
3. În fereastra **Pick a task...** (Alegeți o acțiune...), faceți click pe **Change the screen resolution** (Schimbare rezoluție ecran).
4. În fereastra **Display properties** (Proprietăți afișaj), apăsați și deplasați bara din **Screen resolution** (Rezoluție ecran) pentru a reduce rezoluția ecranului.
5. Deschideți lista-meniu **Color quality** (Calitate culoare) și faceți click pe **Medium (16 bit)** (Mediu - 16 bit).
6. Faceți click pe **OK** pentru a salva setările și a închide fereastra.

---

## Copiere CD și DVD

 **OBSERVAȚI:** Asigurați-vă că respectați legislația referitoare la drepturile de proprietate intelectuală atunci când creați anumite CD-uri și DVD-uri.

Această secțiune se aplică doar calculatoarelor echipate cu unități CD-RW, DVD+/-RW sau CD-RW/DVD (combo).

 **OBSERVAȚI:** Tipurile de unități CD sau DVD oferite de Dell pot varia în funcție de țară.

Următoarele instrucțiuni explică modul de efectuare a unei copii exacte a unui CD sau DVD. Puteți să utilizați Sonic DigitalMedia și în alte scopuri, cum ar fi crearea de CD-uri cu muzică din documentele audio salvate în calculator sau pentru crearea unor copii de siguranță ale datelor importante. Pentru ajutor, deschideți Sonic DigitalMedia și apăsați pe pictograma semn de întrebare din colțul dreapta sus al ferestrei.

## Cum să copiați un CD sau un DVD

 **OBSERVAȚI:** Unitățile CD-RW/DVD combo nu pot inscripționa DVD-uri. Dacă aveți o unitate CD-RW/DVD combo și aveți probleme de înregistrare, căutați patch-urile software disponibile pe pagina web de asistență Sonic [www.sonic.com](http://www.sonic.com).

Unitățile pentru inscripționare DVD instalate pe calculatoarele Dell™ pot inscripționa și citi suporturi DVD+/-R, DVD+/-RW și DVD+R DL (dual layer), dar nu pot inscripționa și citi suporturi DVD-RAM sau DVD-R DL.

**OBSERVAȚI:** Majoritatea DVD-urilor comerciale sunt prevăzute cu o funcție de protecție a drepturilor de autor și nu pot fi copiate cu ajutorul Sonic DigitalMedia.

1. Faceți click pe butonul **Start** (Pornire), alegeți **Programs** (Program) → **Sonic** → **DigitalMedia Projects** și apoi faceți click pe **Copy** (Copiere).
2. În fila **Copy** (Copiere), faceți click pe **Disc Copy** (Copiere disc).
3. Pentru a copia un CD sau DVD:
  1. Dacă aveți o unitate CD sau DVD, asigurați-vă că setările sunt corecte și faceți click pe butonul **Disc Copy** (Copiere disc). Calculatorul va citi CD-ul sau DVD-ul sursă și va copia datele într-un director temporar pe hard disk-ul calculatorului.  
Atunci când vi se solicită acest lucru, inserați un CD sau un DVD în unitate și faceți click pe **OK**.
  1. Dacă aveți două unități CD sau DVD, selectați unitatea în care ați introdus CD-ul sau DVD-ul sursă și faceți click pe butonul **Disc Copy** (Copiere). Calculatorul va copia datele de pe CD-ul sau DVD-ul sursă pe CD-ul sau DVD-ul blank.După finalizarea operațiunii de copiere a CD-ului sau DVD-ului sursă, CD-ul sau DVD-ul creat va fi ejectat automat.

## Utilizarea CD-urilor sau DVD-urilor blank

Unitatea CD-RW poate inscripționa suporturi CD (inclusiv CD-RW de mare viteză), în timp ce unitățile de inscripționare DVD pot inscripționa atât CD-uri, cât și DVD-uri.

Folosiți suporturi CD-R blank pentru a înregistra muzică sau a stoca date. După ce ați creat un CD-R, acesta nu poate fi reinscripționat (a se vedea documentația Sonic pentru mai multe informații). Folosiți suporturi CD-RW blank pentru a șterge, reinscripționa sau actualiza datele inscripționate.

Suporturile DVD+/-R blank pot fi utilizate pentru a stoca permanent cantități mari de informații. După inscripționarea unui disc DVD+/-R, este posibil ca acesta să nu mai poată fi inscripționat din nou dacă respectivul disc este „finalizat” sau „închis” în cursul ultimei faze a procesului de creare a discului. Utilizați suporturi DVD+/-RW blank dacă doriți să ștergeți, reinscripționați sau actualizați ulterior informațiile de pe disc.

### Unități de inscripționare CD

Tip de suport	Citire	Inscripționare	Reinscripționare
CD-R	Da	Da	Nu
CD-RW	Da	Da	Da

### Unități de inscripționare DVD

Tip de suport	Citire	Inscripționare	Reinscripționare
CD-R	Da	Da	Nu
CD-RW	Da	Da	Da
DVD+R	Da	Da	Nu
DVD-R	Da	Da	Nu
DVD+RW	Da	Da	Da
DVD-RW	Da	Da	Da
DVD+R DL	Da	Da	Nu
DVD-R DL	Poate	Nu	Nu
DVD-RAM	Poate	Nu	Nu

## Indicații utile

1. Utilizați Microsoft® Windows® Explorer pentru a deplasa și elibera documente pe un CD-R sau CD-RW doar după ce deschideți Sonic DigitalMedia și inițiați un proiect DigitalMedia.
1. Utilizați suporturi CD-R pentru a inscripționa CD-uri cu muzică pe care doriți să le redați pe sisteme stereo obișnuite. Suporturile CD-RW nu sunt compatibile cu majoritatea playerelor CD obișnuite sau auto.
1. DVD-urile audio nu pot fi create cu ajutorul Sonic DigitalMedia.
1. Fișierele audio MP3 pot fi redade doar de playerele MP3 sau de calculatoarele care au instalat software de redare MP3.
1. Playerele DVD utilizate în sistemele home cinema, disponibile în comerț, nu suportă toate formatele disponibile de DVD. Pentru o listă a formatelor suportate de playerul dumneavoastră DVD, consultați documentația acestuia sau contactați producătorul.
1. Nu inscripționați un CD-R sau un CD-RW blank la capacitate maximă; de exemplu, nu copiați un fișier de 650 MB pe un CD blank de 650 MB. Unitatea CD-RW are nevoie de un spațiu liber de 1-2 MB pentru a finaliza inscripționarea.

- 1 Utilizați un CD-RW blanc pentru a exersa inscripționarea de CD-uri până când vă familiarizați cu procedura respectivă. În caz de eroare, puteți șterge datele de pe CD-RW și încerca din nou. Puteți, de asemenea, folosi suporturi CD-RW blanc pentru a testa proiectele de inscripționare a unor fișiere audio înainte de a înregistra întreg proiectul pe un CD-R blanc.
  - 1 Pentru informații suplimentare, accesați pagina web Sonic [www.sonic.com](http://www.sonic.com).
- 

[Înapoi la Cuprins](#)



[Înapoi la Cuprins](#)

## Crearea unei rețele

Dell™ Inspiron™ 1501 Manual de utilizare

- [Conectarea fizică la o rețea sau un modem broadband.](#)
- [Program asistent de configurare rețea](#)
- [Wireless Local Area Network \(WLAN\)](#)

---

### Conectarea fizică la o rețea sau un modem broadband.

Înainte de a conecta calculatorul la o rețea ce necesită conectarea prin cablu, acesta trebuie să aibă instalat un adaptor de rețea și să fie conectat la un cablu de rețea.

Pentru a conecta un cablu de rețea:

1. Conectați cablul de rețea la conectorul adaptorului de rețea din spatele calculatorului.

 **OBSERVAȚI:** Inserați conectorul cablului până ce acesta se fixează cu un sunet specific, apoi trageți ușor cablul pentru a vă asigura că este bine fixat.

2. Conectați cealaltă extremitate a cablului la dispozitivul de conectare la rețea sau la conectorul instalat în perete.

 **ATENȚIONARE:** Nu conectați un cablu de rețea la un conector de linie telefonică instalat în perete.



---

### Program asistent de configurare rețea

Sistemul de operare Microsoft® Windows® XP oferă un program asistent de configurare rețea, care vă oferă asistență în cursul procesului de partajare a fișierelor sau imprimantelor sau de creare a unei conexiuni Internet între calculatoare aflate într-o rezidență sau un birou mic.

1. Faceți click pe **Start** (Pornire) → **Programs** (Programe) → **Accessories** (Accesorii) → **Communications** (Comunicații) → **Network Setup Wizard** (Program asistent de configurare rețea).
2. Pe ecranul de întâmpinare, faceți click pe **Next** (Pasul următor).
3. Faceți click pe **Checklist for creating a network** (Listă de cerințe pentru crearea unei rețele).

 **OBSERVAȚI:** Selectarea metodei de conectare **This computer connects directly to the Internet** (Acest calculator se conectează direct la Internet) activează un firewall integrat oferit de Windows XP Service Pack 2 (SP2).

4. Verificați dacă toate cerințele din listă sunt îndeplinite.
5. **Întoarceți-vă** la Programul asistent de configurare rețea și urmați instrucțiunile de pe ecran

---

### Wireless Local Area Network (WLAN)

O rețea WLAN este o serie de calculatoare interconectate care comunică între ele prin unde aeriene și nu printr-un cablu conectat la fiecare calculator. Într-o rețea WLAN, un dispozitiv de comunicații radio, numit punct de acces sau ruter wireless, conectează calculatoarele din rețea și oferă acces la rețea. Punctul de acces sau ruterul wireless și placa de rețea wireless din calculator comunică prin antene, transmitând datele prin intermediul undelor aeriene.

## De ce aveți nevoie pentru a crea o conexiune WLAN

Pentru a configura o conexiune WLAN, aveți nevoie de:

- 1 Acces de mare viteză (bandă largă) la Internet (prin cablu sau DSL)
- 1 Un modem broadband conectat și pornit
- 1 Un router wireless sau un punct de acces
- 1 O placă de rețea wireless pentru fiecare calculator pe care doriți să îl conectați la rețeaua WLAN
- 1 Un cablu de rețea cu conector de rețea RJ-45

## Dispon de o placă de rețea wireless?

În funcție de configurația stabilită la achiziționarea calculatorului, acesta va avea diverse dotări. Pentru a verifica dacă dispuneți de o placă de rețea wireless instalată și pentru a stabili tipul acesteia, urmați una din următoarele proceduri:

- 1 Butonul **Start** (Pornire) și opțiunea **Connect to** (Conectare la)
- 1 Confirmare comandă

## Butonul Start (Pornire) și opțiunea Connect To (Conectare la)

- 1 Faceți click pe butonul **Start** (Pornire).
- 2 Faceți click pe **Connect to** (Conectare la) → **Show all connections** (Afișare toate conexiunile).

În cazul în care elementul **Wireless Network Connection** (Conexiune rețea wireless) nu apare în lista **LAN or High-Speed Internet** (LAN sau conexiune Internet de mare viteză), este posibil ca pe calculatorul dumneavoastră să nu existe o placă de rețea wireless instalată.

În cazul în care elementul **Wireless Network Connection** (Conexiune rețea wireless) apare în listă, atunci calculatorul dumneavoastră este echipat cu o placă de rețea fără fir. Pentru mai multe informații privind placa de rețea wireless:

- 1 Faceți click dreapta pe **Wireless Network Connection** (Conexiune rețea wireless).
- 2 Faceți click pe **Properties** (Proprietăți). Va fi afișată fereastra **Wireless Network Connection Properties** (Proprietăți conexiune rețea wireless). Numele și numărul modelului plăcii de rețea wireless sunt indicate în fila **General** (Informații generale).

 **OBSERVAȚI:** În cazul în care opțiunea de meniu **Classic Start** (Meniu clasic de pornire) este selectată pe opțiunea de meniu, puteți vizualiza conexiunile de rețea efectuând click pe **Start** (Pornire) → **Settings** (Setări) → **Network Connections** (Conexiuni rețea). În cazul în care elementul **Wireless Network Connection** (Conexiune rețea wireless) nu este afișat, este posibil să nu dispuneți de o placă de rețea wireless.

## Confirmare comandă

În confirmarea de comandă pe care ați primit-o atunci când ați comandat calculatorul sunt indicate elementele hardware și software cu care acesta a fost livrat.

## Configurare nouă rețea WLAN

### Conectarea unui ruter wireless sau a unui modem broadband

- 1 Contactați furnizorul dumneavoastră de internet (ISP) pentru a obține informații detaliate privind cerințele de conectare pentru modemul broadband.
- 2 Asigurați-vă că aveți acces prin cablu la Internet, prin intermediul modemului broadband înainte de a încerca să instalați o conexiune Internet wireless. A se vedea [Conectarea fizică la o rețea sau un modem broadband](#).
- 3 Instalați software-ul necesar pentru ruterul wireless. În anumite cazuri, ruterul wireless este livrat cu un CD de instalare. Un astfel de CD conține, de obicei, informații privind instalarea și identificarea erorilor. Instalați software-ul necesar conform instrucțiunilor producătorului.
- 4 Opriți calculatorul și orice alt calculator cu conexiune wireless activată aflat în apropiere prin intermediul meniului **Start** (Pornire).
- 5 Deconectați cablul de alimentare al modemului broadband de la sursa de curent.
- 6 Deconectați cablul de rețea de la calculator și de la modem.

 **OBSERVAȚI:** După deconectarea modemului broadband, așteptați cel puțin 5 minute înainte de a continua configurarea rețelei.

7. Deconectați cablul transformatorului c.a. de la ruterul wireless pentru a vă asigura că ruterul nu este alimentat cu energie.
8. Conectați un cablu de rețea la conectorul de rețea (RJ-45) al modemului broadband deconectat de la sursa de curent.
9. Conectați cealaltă extremitate a cablului de rețea la conectorul de rețea (RJ-45) al ruterului wireless deconectat de la sursa de curent.
10. Asigurați-vă că niciun cablu de rețea sau USB, cu excepția celui care conectează modemul sau ruterul fără fir, nu este conectat la modemul broadband.

 **OBSERVAȚI:** Reporniți echipamentul wireless în ordinea de mai jos pentru a evita posibilele erori de conexiune.

11. Porniți *doar* modemul broadband și așteptați cel puțin 2 minute pentru a permite acestuia să se stabilizeze. După 2 minute: [etapa 12](#).
12. Porniți ruterul wireless și așteptați cel puțin 2 minute pentru ca acesta să se stabilizeze. După 2 minute: [etapa 13](#).
13. Porniți calculatorul și așteptați finalizarea procesului de pornire.
14. Consultați documentația ruterului wireless pentru următorii pași de instalare a acestuia:
  - 1 Stabiliți legătura între calculator și ruterul wireless.
  - 1 Configurați ruterul wireless pentru a comunica cu ruterul de bandă largă.
  - 1 Aflați numele de emisie al ruterului wireless. Termenul tehnic pentru numele de emisie al ruterului wireless este Identificare setare service (SSID) sau nume rețea.
15. Dacă este necesar, configurați placa de rețea wireless pentru a vă conecta la rețeaua wireless. A se vedea [Conectarea la o rețea locală wireless](#).

## Conectarea la o rețea locală wireless

 **OBSERVAȚI:** Înainte de a conecta calculatorul la o rețea WLAN, asigurați-vă că ați urmat instrucțiunile din secțiunea [Wireless Local Area Network \(WLAN\)](#).

Această secțiune conține proceduri generale pentru conectarea la o rețea prin intermediul tehnologiei wireless. Numele specifice de rețea și detaliile de configurație pot varia. Consultați [Wireless Local Area Network \(WLAN\)](#) pentru mai multe informații privind procedura de pregătire a calculatorului pentru conectarea la o rețea WLAN.

Placa de rețea wireless necesită componente software și drivere speciale pentru a se conecta la o rețea. Softul este deja instalat.

 **OBSERVAȚI:** Dacă software-ul este dezinstalat sau corupt, urmați instrucțiunile de utilizare din documentația plăcii de rețea wireless. Verificați tipul de placă de rețea wireless instalată în calculator și apoi căutați numele respectiv pe pagina web de Asistență Dell, la adresa [support.dell.com](#). Pentru informații privind tipul de placă de rețea wireless instalată în calculatorul dumneavoastră, consultați [Dispun de o placă de rețea wireless?](#)

## Identificarea Administratorului echipamentelor de conectare la rețele fără fir

În funcție de software-ul instalat pe calculatorul dumneavoastră, diferite utilitare de configurare a dispozitivelor wireless pot administra dispozitivele de rețea:

- 1 Utilitarul de configurare a plăcii de rețea wireless
- 1 Sistemul de operare Windows XP

Pentru a stabili care este utilitarul care administrează placa dumneavoastră de rețea wireless:

1. Faceți click pe **Start** (Pornire) → **Settings** (Setări) → **Control Panel** (Panou de control).
2. Faceți dublu click pe **Network Connections** (Conexiuni rețea).
3. Faceți click dreapta pe pictograma **Wireless Network Connection** (Conexiune rețea wireless) și apoi faceți click pe **Available Wireless Networks** (Rețele wireless disponibile).

În cazul în care, în fereastra **Choose a wireless network** (Selectați o rețea wireless), este afișat mesajul **Windows cannot configure this connection** (Windows nu poate configura această conexiune), atunci configurația plăcii de rețea wireless este administrată de către utilitarul de configurare al plăcii de rețea.

În cazul în care, în fereastra **Choose a wireless network** (Selectați o rețea wireless), este afișat mesajul **Click an item in the list below to connect to a wireless network in range or to get more information** (Faceți click pe un element din lista de mai jos pentru a vă conecta la o rețea wireless din listă sau pentru a obține mai multe informații), atunci placa de rețea wireless este administrată de către sistemul de operare Windows XP.

Pentru informații detaliate privind utilitarul de configurare wireless instalat pe calculatorul dumneavoastră, consultați documentația privind rețelele wireless din Centrul de Asistență și Suport Windows.

Pentru a accesa Centrul de Asistență și Suport:

1. Faceți click pe **Start** (Pornire)→ **Help and Support** (Asistență și Suport).
2. La **Pick a Help topic** (Selectați o temă pentru asistență), faceți click pe **Dell User and System Guides** (Ghiduri de utilizare și sistem Dell).
3. La **Device Guides** (Ghiduri echipamente), selectați documentația pentru placa de rețea wireless.

### Finalizarea conexiunii la WLAN

Atunci când porniți calculatorul, iar o rețea (pentru care calculatorul nu este configurat) este detectată în zonă, o fereastră pop-up este afișată în apropierea pictogramei  din zona de notificare (partea dreaptă jos a desktop-ului Windows).

Urmați instrucțiunile afișate pe ecran.

După ce ați configurat calculatorul pentru rețeaua wireless selectată, o altă fereastră pop-up vă informează că sistemul dumneavoastră este conectat la rețeaua respectivă.

Apoi, de fiecare dată când veți porni calculatorul în aria de acțiune a rețelei wireless selectate, aceeași fereastră pop-up vă va informa că sistemul dumneavoastră este conectat la rețeaua respectivă.

 **OBSERVAȚI:** Dacă selectați o rețea securizată, este necesar să introduceți un cod WEP sau WPA atunci când această operațiune vă este solicitată. Setările de siguranță în rețea sunt unice în cadrul rețelei dumneavoastră. Dell nu vă poate oferi aceste informații.

 **OBSERVAȚI:** Calculatorul dumneavoastră are nevoie de aproximativ 1 minut pentru a se conecta la rețea.

### Activare/dezactivare placă rețea wireless

 **OBSERVAȚI:** Dacă nu vă puteți conecta la o rețea wireless, asigurați-vă că dispuneți de toate componentele necesare pentru a vă conecta la o rețea WLAN (a se vedea [De ce aveți nevoie pentru a crea o conexiune WLAN](#)), și verificați dacă placa dumneavoastră de rețea wireless este activată, apăsând <Fn> <F2>.

Puteți activa/dezactiva funcția de rețea wireless a calculatorului prin intermediul combinației de taste <Fn> <F2>. Dacă funcția rețea wireless este activată, apăsați, <Fn> <F2> pentru a o dezactiva. Dacă funcția de rețea wireless este dezactivată, apăsați <Fn> <F2> pentru a o activa.

---

[Înapoi la Cuprins](#)

[Înapoi la Cuprins](#)

## Montarea și înlocuirea pieselor

Dell™ Inspiron™ 1501 Manual de utilizare

- [Înainte de a începe](#)
- [Unitatea optică](#)
- [Unitatea hard disk](#)
- [Memoria](#)
- [Modemul](#)
- [Capacul rabatabil](#)
- [Tastatura](#)
- [Mini-Card Wireless](#)
- [Baterie plată](#)
- [Afisaj](#)

### Înainte de a începe

Acest capitol descrie procedurile de demontare și instalare a componentelor în calculatorul dvs. Exceptând cazurile în care există specificații diferite, fiecare procedură indicată presupune îndeplinirea următoarelor condiții:

1. Ați parcurs pașii de la „[Oprirea calculatorului](#)” (a se vedea această pagină) și „[Înainte de a demonta calculatorul](#)” (a se vedea [Înainte de a demonta calculatorul](#)).
1. Ați citit informațiile privind siguranța utilizării din *Informații produs*, furnizat de Dell™.
1. O componentă poate fi înlocuită sau, dacă este cumpărată separat, instalată parcurgând procedura de demontare în sens invers.

### Instrumente recomandate

Procedurile din acest document pot necesita următoarele instrumente:

1. Șurubelniță mică cu vârful lat
1. Șurubelniță Phillips
1. Știft de plastic
1. Actualizare Flash BIOS (a se vedea pagina web de Asistență Dell la adresa [support.dell.com](http://support.dell.com))

### Oprirea calculatorului

 **ATENȚIONARE:** Pentru a evita pierderea datelor, salvați și închideți toate fișierele deschise și ieșiți din toate programele deschise înainte de a opri calculatorul.

1. Oprirea sistemului de operare:
  - a. Salvați și închideți toate fișierele deschise și ieșiți din toate programele deschise, faceți click pe butonul **Start** (Pornire) și apoi pe **Turn Off Computer** (Oprire calculator).
  - b. În fereastra **Turn off computer** (Oprire calculator), faceți click pe **Turn off** (Oprire).

Calculatorul se oprește după finalizarea procesului de închidere a sistemului de operare.

2. Calculatorul și toate dispozitivele atașate trebuie să fie oprite. În cazul în care calculatorul și dispozitivele atașate nu se închid automat după oprirea sistemului de operare, țineți apăsat butonul pornit/oprit câteva secunde, până la oprirea calculatorului.

### Înainte de a demonta calculatorul

Luați următoarele măsuri de siguranță pentru a feri proteja calculatorul împotriva deteriorării și pentru siguranța dvs. personală.

 **AVERTISMENT:** **Înainte de a începe orice procedură** descrisă în această secțiune, respectați instrucțiunile privind siguranța utilizării din *Informații produs*.

 **AVERTISMENT:** Manipulați componentele și plăcile cu grijă. Nu atingeți componentele sau contactele de pe plăci. Țineți plăcile cu circuite de margini sau de brida metalică de montare. Țineți componentele precum procesorul de margini, nu de pini.

 **ATENȚIONARE:** Încredințați toate reparațiile asupra calculatorului unei tehnician certificat de service IT. Defecțiunile provocate de reparațiile neautorizate de către Dell nu sunt acoperite de garanție.

 **ATENȚIONARE:** Atunci când deconectați un cablu, trageți de mufa sau de manșonul de protecție al acestuia, nu direct de cablu. Unele cabluri au un conector cu cleme de fixare: dacă deconectați un cablu de acest tip, apăsați clemele de fixare spre interior înainte de a deconecta cablul. Atunci când scoateți conectorii, aceștia trebuie să fie corect aliniați cu locația de conectare; în caz contrar, pinii pot fi îndoiți. De asemenea, înainte de a conecta un cablu, asigurați-vă că ambii conectori sunt orientați și aliniați corect.

 **ATENȚIONARE:** Pentru a evita defectarea calculatorului, efectuați următoarele operațiuni înainte de a începe să lucrați în interiorul calculatorului.

1. Asigurați-vă că suprafața de lucru este plană și curată, pentru a nu zgâria carcasa calculatorului.

2. Opriți calculatorul. Consultați secțiunea [Oprirea calculatorului](#).

➔ **ATENȚIONARE:** Pentru a deconecta un cablu de rețea, mai întâi deconectați-l de la calculator și apoi de la priza de rețea de pe perete.

3. Deconectați orice cablu de telefon sau de rețea de la calculator.

➔ **ATENȚIONARE:** Pentru a preveni defectarea plăcii de bază, este necesar să scoateți bateria din compartimentul acesteia înainte de a repara calculatorul.

➔ **ATENȚIONARE:** Pentru a evita deteriorarea calculatorului, folosiți numai baterii proiectate pentru acest model de calculator Dell. Nu folosiți baterii proiectate pentru alte modele de calculatoare Dell.

4. Deconectați calculatorul și toate dispozitivele anexate de la prizele electrice, glisați dispozitivul de deschidere a compartimentului bateriei din partea de jos a calculatorului, apoi scoateți bateria din compartimentul respectiv.

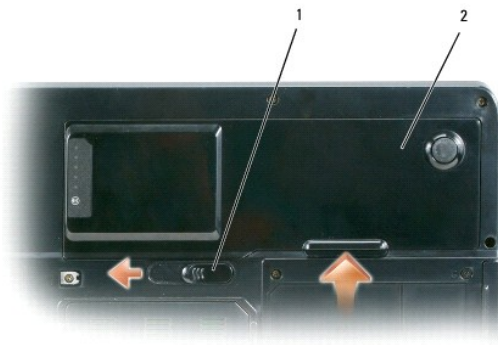

1	dispozitiv de deschidere a compartimentului bateriei	2	baterie
---	--	---	---------

5. Scoateți unitatea optică, dacă este instalată, din compartimentul unității optice. A se vedea [Unitatea optică](#).

6. Apăsăți butonul pornit/oprit pentru a împământa placa de bază.

7. Dacă este necesar, îndepărtați placa instalată în slotul ExpressCard (a se vedea [Îndepărtarea ExpressCard-ului sau a cardului blanc](#)) și cititorul 3-în-1 de carduri de memorie (a se vedea [Îndepărtarea unui card de memorie media](#)).

8. Închideți afișajul și amplasați calculatorul în poziție răsturnată pe o suprafață de lucru plană.

9. Demontați hard disk-ul (a se vedea [Unitatea hard disk](#)).

---

## Unitatea optică

**⚠ AVERTISMENT:** Înainte de a începe orice procedură descrisă în această secțiune, urmați instrucțiunile privind siguranța utilizării din *Informații produs*.

1. Opriți calculatorul.

2. Opriți calculatorul și scoateți șurubul de blocare a unității optice.

3. Introduceți un știft în orificiul de demontare, și împingeți-l în lateral pentru a debloca unitatea din compartimentul acesteia.

4. Scoateți unitatea din compartiment.

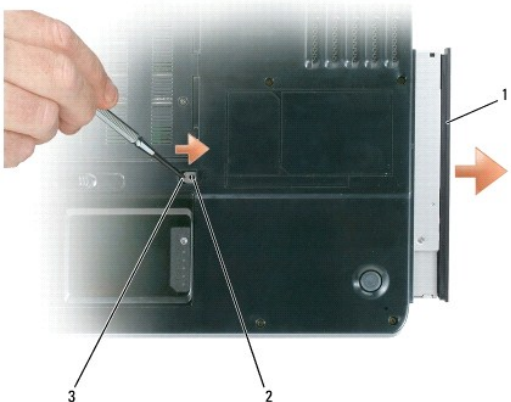

1	unitatea optică	2	șurubul de blocare a unității optice	3	orificiu de deblocare
---	-----------------	---	--------------------------------------	---	-----------------------

## Unitatea hard disk

**⚠️ AVERTISMENT:** Dacă îndepărtați hard disk-ul din calculator atunci când unitatea este încinsă, nu atingeți carcasa metalică a acesteia.

**⚠️ AVERTISMENT:** Înainte de a începe orice procedură descrisă în această secțiune, urmați instrucțiunile privind siguranța utilizării din *Informații produs*.

**⚠️ ATENȚIONARE:** Pentru a evita pierderea datelor, opriți calculatorul (a se vedea [Oprirea calculatorului](#)) înainte de a îndepărta hard disk-ul. Nu îndepărtați hard disk-ul atunci când calculatorul este pornit, în modul standby sau în modul hibernare.

**⚠️ ATENȚIONARE:** Hard disk-urile sunt extrem de fragile; chiar și loviturile ușoare pot provoca defecțiuni.

**🔍 OBSERVAȚI:** Dell nu garantează compatibilitatea hard disk-urilor oferite de alți producători, și nu oferă asistență tehnică pentru acestea.

**🔍 OBSERVAȚI:** Dacă instalați o unitate hard disk oferită de un alt producător, este necesar ca pe noua unitate să instalați un sistem de operare, drivere și utilitare. A se vedea [Restaurarea sistemului de operare](#) și [Reinstalarea driverelor și utilitarelor](#).

Pentru a înlocui hard disk-ul în compartimentul unității hard disk:

1. Efectuați procedurile [Înainte de a începe](#).
2. Întoarceți calculatorul complet, și scoateți șuruburile hard disk-ului.

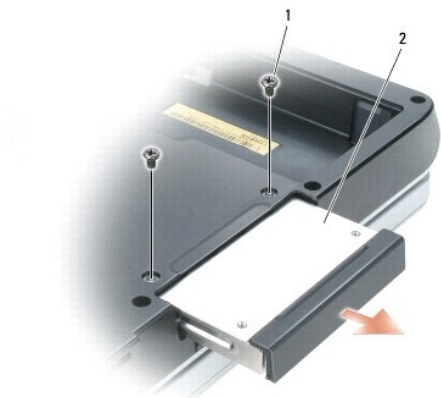

1	șuruburi (2)	2	hard disk
---	--------------	---	-----------

➡ **ATENȚIONARE:** Atunci când hard disk-ul nu este instalat în calculator, acesta trebuie depozitat într-un ambalaj antistatic de protecție. A se vedea „Protecția împotriva descărcărilor electrostatice” în *Informații produs*.

3. Scoateți unitatea hard disk din calculator prin culisare.
4. Scoateți noua unitate hard disk din ambalaj.

Păstrați ambalajul original pentru a depozita sau transporta unitatea hard disk.

➡ **ATENȚIONARE:** Exerțiți o presiune constantă și egal distribuită pentru a culisa unitatea la locul său. Dacă exerțiți o presiune excesivă, puteți deteriora conectorul.

5. Culisați unitatea hard disk în compartimentul său până ce aceasta se fixează în poziție.
6. Amplasați șuruburile în orificiile corespunzătoare și strângeți-le.
7. Instalați sistemul de operare pe calculatorul dvs. A se vedea [Restaurarea sistemului de operare](#).
8. Instalați driverele și utilitarele corespunzătoare. A se vedea [Reinstalarea drivereleor și utilitarelor](#).

## Returnarea unei unități hard disk la Dell

Returnați unitățile hard disk utilizate la Dell, în ambalajul original sau într-un ambalaj similar din polistiren expandat. În caz contrar, hard diskul se poate deteriora în timpul transportului.

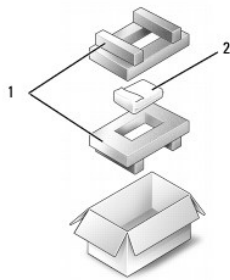

1	ambalaj din polistiren expandat	2	hard disk
---	---------------------------------	---	-----------

## Memoria

**⚠ AVERTISMENT:** Înainte de a începe oricare din procedurile descrise în această secțiune, urmați instrucțiunile de siguranță a utilizării din *Informații produs*.

Puteți mări memoria calculatorului instalând module de memorie pe placa de bază. A se vedea [Specificatii](#) pentru informații privind memoria acceptată de calculatorul dvs. Instalați numai module de memorie compatibile cu calculatorul dvs.

**🔍 OBSERVAȚI:** Modulele de memorie cumpărate de la Dell sunt acoperite de garanția calculatorului.

1. Urmăriți procedurile din secțiunea [Înainte de a începe](#).
2. Întoarceți calculatorul în poziția răsturnată, slăbiți șuruburile prizonier de pe capacul modulului de memorie, apoi scoateți capacul modulului de memorie.





➔ **ATENȚIONARE:** Pentru a nu deteriora conectorul modulului de memorie, nu folosiți instrumente pentru a săbi clemele de fixare a modulului de memorie.

➔ **ATENȚIONARE:** Pentru a evita decărcările electrostatice, legați-vă de mână un fir de împământare sau atingeți periodic o suprafață metalică nevopsită (cum ar fi un conector din spatele calculatorului).

3. Dacă înlocuiți modulul de memorie, demontați modulul existent:

- a. Desprindeți cu grijă, cu vârful degetelor, clemele de fixare de la capătul fiecărui conector al modulului de memorie până când modulul iese în afară.
- b. Scoateți modulul din slot.

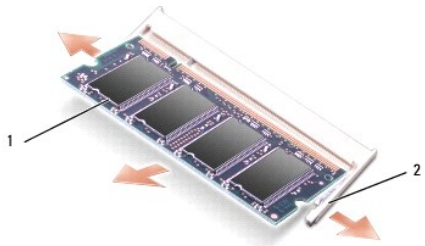

1	modul de memorie	2	clemele de fixare (2 pentru fiecare conector)
---	------------------	---	---

🔍 **OBSERVAȚI:** Dacă modulul de memorie nu este bine instalat, calculatorul nu poate efectua corect procedura de pornire. Această problemă nu este indicată de nici un mesaj de eroare.

4. Luați măsurile necesare pentru împământare, descrise mai sus, și instalați noul modul de memorie:

- a. Aliniați orificiul de pe conectorul modulului cu știftul slotului conectorului.
- b. Culisați ferm modulul în slot la un unghi de 45 de grade și rotiți modulul în jos până ce acesta se fixează cu un sunet specific. Dacă nu auziți acest sunet, scoateți modulul și încercați din nou.

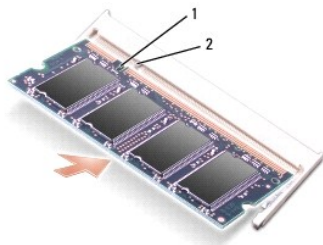

1	orificiu	2	știft
---	----------	---	-------

5. Remontarea capacului modulului de memorie.

⚠ **ATENȚIONARE:** În cazul în care capacul este greu de închis, scoateți modulul și reinstalați-l. Dacă încercați să forțați închiderea capacului, calculatorul dvs. se poate defecta.

6. Introduceți bateria în compartimentul corespunzător sau conectați adaptorul c.a. la calculator și la o priză electrică.

7. Reinstalați unitatea hard disk. A se vedea [Unitatea hard disk](#).

8. Porniți calculatorul.

În timpul încărcării sistemului de operare, calculatorul detectează memoria suplimentară și actualizează automat informațiile privind configurația sistemului.

Pentru a confirma cantitatea de memorie instalată în calculator, faceți clic pe butonul **Start** (Pornire), pe **Help and Support** (Asistență și suport) și apoi pe **Dell System Information** (Informații sistem Dell).

---

## Modemul

⚠ **AVERTISMENT:** Înainte de a începe oricare din procedurile descrise în această secțiune, urmați instrucțiunile privind siguranța utilizării din *Informații produs*.

Dacă ați comandat modemul opțional o dată cu calculatorul, modemul este deja instalat.

1. Urmăriți procedurile din secțiunea [Înainte de a începe](#).

2. Întoarceți calculatorul cu fața în jos, slăbiți șuruburile prizonier de pe capacul modemului și scoateți capacul modemului.



3. Îndepărtați modemul existent:

a. Scoateți șurubul de fixare a modemului pe placa de bază și puneți-l deoparte.

b. Trageți drept în sus inelul atașat pentru a scoate modemul din conectorul de pe placa de bază și deconectați cablul modemului.

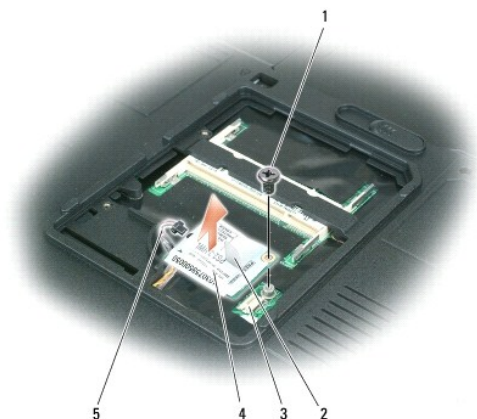

1	șurubul modemului	2	inelul modemului	3	conectorul pentru modem de pe placa de bază
4	modem	5	cablul modemului		

4. Instalați noul modem:

- a. Conectați cablul modemului la modem.

➔ **ATENȚIONARE:** Conectorul este proiectat pentru a asigura o introducere corectă. Dacă întâmpinați rezistență, verificați conectorul și realiniați placa.

- b. Aliniați modemul cu orificiile pentru șuruburi și apăsați modemul în jos pe conectorul de pe placa de bază.
- c. Amplasați șurubul de fixare a modemului pe placa de bază în orificiul corespunzător.

5. Amplasați capacul modemului în poziția corespunzătoare.

## Capacul rabatabil

**⚠️ AVERTISMENT:** Înainte de a începe oricare din procedurile descrise în această secțiune, urmați instrucțiunile privind siguranța utilizării din *Informații produs*.

➔ **ATENȚIONARE:** Pentru a evita descărcările electrostatice, legați-vă de mână un fir de împământare sau atingeți periodic o suprafață metalică nevopsită (cum ar fi un conector din spatele calculatorului).

➔ **ATENȚIONARE:** Pentru a evita defectarea plăcii de bază, este necesar scoateți bateria din compartimentul bateriei înainte de a lucra în interiorul calculatorului.

1. Urmăți procedurile din secțiunea [Înainte de a începe](#).

2. Scoateți capacul rabatabil:

- a. Deschideți afișajul la maximum (180 de grade), astfel încât acesta să stea întins pe suprafața de lucru.

➔ **ATENȚIONARE:** Pentru a nu deteriora capacul rabatabil, nu ridicați capacul din ambele părți simultan.

- b. Inserați un știft în scobitura din dreapta pentru a ridica partea dreaptă a capacului.
- c. Ridicați capacul ușor, cu mișcări de la dreapta la stânga, și îndepărtați-l.

**🔍 OBSERVAȚI:** Atunci când montați din nou capacul rabatabil, introduceți mai întâi marginea din stânga și apoi apăsați din stânga spre dreapta până când capacul se fixează în poziție.

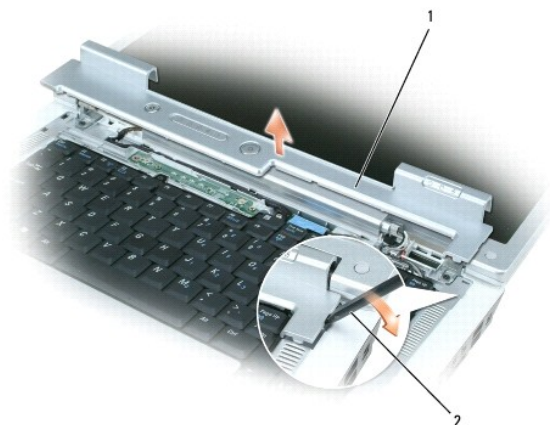

1	capac rabatabil	2	știft
---	-----------------	---	-------

## Tastatura

**⚠ AVERTISMENT:** Înainte de a începe oricare din procedurile descrise în această secțiune, urmați instrucțiunile privind siguranța utilizării din *Informații produs*.

➡ **ATENȚIONARE:** Pentru a evita decărcările electrostatice, legați-vă de mână un fir de împământare sau atingeți periodic o suprafață metalică nevopsită (cum ar fi un conector din spatele calculatorului).

➡ **ATENȚIONARE:** Pentru a evita defectarea plăcii de bază, este necesar să scoateți bateria din compartimentul acesteia înainte de a lucra în interiorul calculatorului.

1. Urmăți procedurile din secțiunea [Înainte de a începe](#).

2. Deschideți afișajul.

3. Îndepărtați capacul rabatabil. A se vedea [Capacul rabatabil](#).

4. Îndepărtați tastatura:

a. Îndepărtați cele două șuruburi din partea de sus a tastaturii.

➡ **ATENȚIONARE:** Capacele tastelor sunt fragile, ușor de deplasat, iar reamplasarea acestora în poziție durează foarte mult. Demontați și manipulați tastatura cu grijă.

b. Culișați ușor tastatura înspre partea din spate a calculatorului, apoi ridicați tastatura suficient pentru a o ține ridicată și deplasată puțin în față pentru a permite accesul la conectorul tastaturii.

c. Pentru a elibera cablul tastaturii din conectorul acesteia de pe placa de bază, rotiți bara de plastic a conectorului tastaturii înspre partea din față a calculatorului.



1	șuruburi (2)	2	cablul tastaturii	3	bara din plastic de pe conectorul tastaturii
4	cleme	5	tastatură		

➔ **ATENȚIONARE:** Pentru a nu zgâria suportul pentru mâini atunci când înlocuiți tastatura, agățați clemele de pe marginea frontală a tastaturii în suportul pentru mâini, apoi apăsați pe marginea dreaptă, în partea de sus, pentru a fixa tastatura în poziție înainte de amplasarea în poziție a celor două șuruburi.

## Mini-Card Wireless

Dacă ați comandat un Mini-Card împreună cu calculatorul, cardul este deja instalat.

⚠ **AVERTISMENT:** Înainte de a începe oricare din procedurile descrise în această secțiune, urmați instrucțiunile privind siguranța utilizării din *Informații produs*.

➔ **ATENȚIONARE:** Pentru a evita defectarea plăcii de bază, este necesar să scoateți bateria din compartimentul acesteia înainte de a lucra în interiorul calculatorului.

1. Urmăriți procedurile din secțiunea [Înainte de a începe](#).
2. Îndepărtați capacul rabatabil. A se vedea [Capacul rabatabil](#).
3. Îndepărtați tastatura. A se vedea [Tastatura](#).
4. Dacă Mini-Card-ul nu este deja instalat, consultați [etapa 5](#). Dacă înlocuiți un Mini-Card, scoateți cardul existent:
  - a. Deconectați cele două cabluri de antenă ale Mini-Card-ului.



1	Mini-Card	2	cabluri de antenă (2)	3	conectorii cablurilor de antenă (2)
---	-----------	---	-----------------------	---	-------------------------------------

- b. Eliberați Mini-Card-ul împingând clemele metalice de fixare înspre partea din spate a calculatorului până când cardul iese ușor.
- c. Îndepărtați Mini-Card-ul de pe conectorul plăcii de bază.

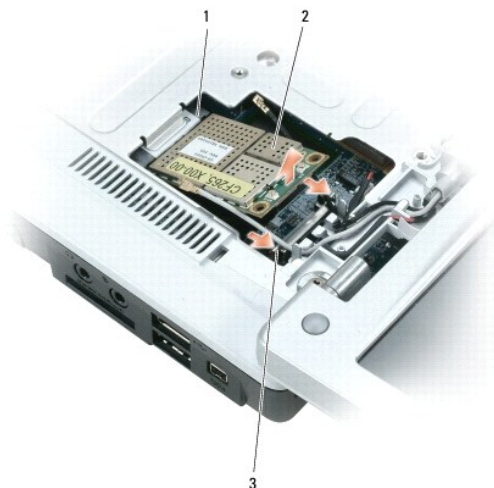

1	conectorul de pe placa de bază	2	Mini-Card	3	cleme metalice de fixare (2)
---	--------------------------------	---	-----------	---	------------------------------

➔ **ATENȚIONARE:** Conectorii sunt proiectați astfel încât să asigure o introducere corectă. Dacă întâmpinați rezistență, verificați conectorii cardului și plăcii de bază și realiniați cardul.

5. Instalați noul Mini-Card:
  - a. Introduceți conectorul Mini-Card-ului în conectorul plăcii de bază la un unghi de 45 de grade, apoi apăsați celălalt capăt al Mini-Card-ului în jos, pe clemele de fixare, până când acesta se fixează cu un sunet specific.



➔ **ATENȚIONARE:** Pentru a evita deteriorarea Mini-Card-ului, nu amplasați niciodată cabluri sub card.

- b. Conectați cele două cabluri de antenă la Mini-Card (cablul negru la conectorul cu eticheta „aux” și cablul alb la conectorul cu eticheta „main”).

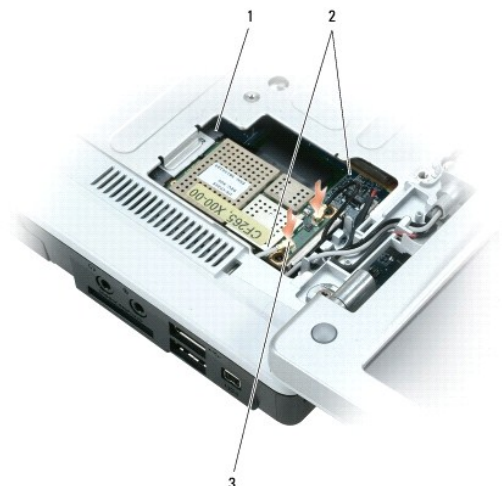

1	conectorul de pe placa de bază	2	cablurile de antenă (2)	3	conectorii cablurilor de antenă (2)
---	--------------------------------	---	-------------------------	---	-------------------------------------

## Baterie plată

**⚠ AVERTISMENT:** Înainte de a începe oricare din procedurile descrise în această secțiune, urmați instrucțiunile privind siguranța utilizării din *Informații produs*.

**➡ ATENȚIONARE:** Pentru a evita decărcările electrostatice, legați-vă de mână un fir de împământare sau atingeți periodic o suprafață metalică nevopsită (cum ar fi un conector din spatele calculatorului).

**➡ ATENȚIONARE:** Pentru a evita defectarea plăcii de bază, este necesar să scoateți bateria din compartimentul acesteia înainte de a lucra în interiorul calculatorului.

1. Urmăți procedurile din secțiunea [Înainte de a începe](#).
2. Îndepărtați capacul rabatabil. A se vedea [Capacul rabatabil](#).
3. Îndepărtați tastatura. A se vedea [Tastatura](#).
4. Introduceți știftul de plastic în ghidajul din partea laterală a compartimentului bateriei plate și scoateți bateria.



Atunci când înlocuiți bateria, introduceți-o la un unghi de 30 de grade sub clemă, cu simbolul plus [+] în sus, și împingeți-o în poziție.

## Afişaj

**⚠️ AVERTISMENT:** Înainte de a începe oricare din procedurile descrise în această secțiune, urmați instrucțiunile privind siguranța utilizării din *Informații produs*.

- ➡️ **ATENȚIONARE:** Pentru a evita decărcările electrostatice, legați-vă de mână un fir de împământare sau atingeți periodic o suprafață metalică nevopsită (cum ar fi un conector din spatele calculatorului).
- ➡️ **ATENȚIONARE:** Pentru a evita defectarea plăcii de bază, este necesar să scoateți bateria din compartimentul acesteia înainte de a lucra în interiorul calculatorului.

1. Urmăriți procedurile din secțiunea [Înainte de a începe](#).
2. Îndepărtați capacul rabatabil. A se vedea [Capacul rabatabil](#).
3. Deșurubați și îndepărtați cele șase șuruburi de fixare a afișajului (două sus, două jos, și două în partea din spate).
4. Deconectați cablurile de antenă de la Mini-Card.
5. Slăbiți șurubul prizonier al firului de împământare.
6. Deconectați cablul afișajului cu ajutorul inelului.
7. Scoateți cablul afișajului din canalul acestuia.

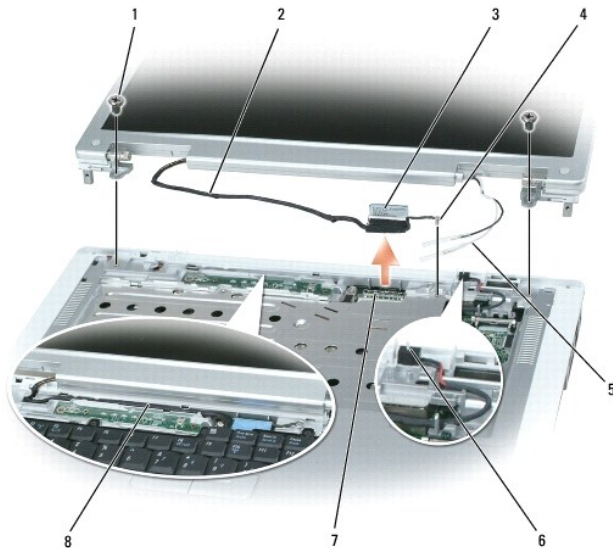

1	șuruburi (6)	2	cablul afișajului	3	inelul de tragere al cablului afișajului
4	șurubul firului de împământare	5	cablurile de antenă	6	butonul standby
7	conectorul pentru cablul afișajului de pe placa de bază	8	canalul cablului afișajului		

8. Ridicați afișajul în sus și îndepărtați-l.

➡️ **ATENȚIONARE:** Butonul standby este fragil și poate fi ușor deteriorat. Nu loviți butonul atunci când demontați și montați afișajul.

Atunci când montați afișajul, cablul afișajului trebuie să fie întins în canalul cablului afișajului și fixat corect sub cleme.

De asemenea, cablurile de antenă nu trebuie să fie răsucite; acestea trebuie să fie întinse în clema cablului antenei.





[Înapoi la Cuprins](#)

## Funcțiile Dell™ QuickSet

Dell™ Inspiron™ 1501 Manual de utilizare

 **OBSERVAȚI:** Este posibil ca această funcție să nu fie disponibilă pe calculatorul dumneavoastră.

Dell™ QuickSet vă oferă accesul facil la opțiunile de configurare și vizualizare a următoarelor tipuri de setări:

- 1 Conectivitatea rețelei
- 1 Administrarea alimentării
- 1 Afișarea
- 1 Informații sistem

În funcție de operațiunea dorită, puteți începe făcând *click*, *dublu-click*, sau *clic dreapta* pe pictograma QuickSet de pe bara de sarcini Microsoft® Windows®. Bara de sarcini este situată în colțul din dreapta jos al ecranului.

Pentru mai multe informații despre QuickSet, faceți clic dreapta pe pictograma QuickSet și selectați Help (Ajutor).

---

[Înapoi la Cuprins](#)

[Înapoi la Cuprins](#)

## Măsuri de siguranță pentru calculatorul dvs.

Dell™ Inspiron™ 1501 Manual de utilizare

- [Cablul antifurt](#)
- [Parolele](#)
- [Software de detectare a calculatorului](#)
- [În cazul în care calculatorul dvs. a fost pierdut sau furat](#)

---

### Cablul antifurt

**OBSERVAȚI:** calculatorul dvs. nu este livrat cu un cablu antifurt.

Cablul antifurt este un dispozitiv antifurt disponibil în magazine. Pentru a folosi cablul, fixați-l în fanta de fixare pentru cablul antifurt de pe calculatorul dvs. Pentru mai multe informații, consultați instrucțiunile furnizate împreună cu dispozitivul.

**ATENȚIONARE:** Înainte de a cumpăra un dispozitiv antifurt, asigurați-vă că acesta corespunde fantei de fixare pentru cablul antifurt de pe calculatorul dvs.



---

### Parolele

Parolele împiedică accesarea calculatorului dvs. de către persoane neautorizate. Când porniți calculatorul pentru prima dată, este necesar să stabiliți o parolă primară atunci când vi se solicită acest lucru. Dacă nu introduceți o parolă în decurs de 2 minute, calculatorul revine la starea precedentă de funcționare.

Atunci când utilizați parole, rețineți următoarele instrucțiuni:

- 1 Alegeți o parolă pe care să o puteți memora ușor, nu însă una ușor de ghicit. De exemplu, nu folosiți numele membrilor familiei sau numele animalelor de companie ca parolă.
- 1 Este indicat ca parola să nu fie scrisă notată nicăieri. În cazul în care, totuși, o notați, păstrați hârtia respectivă într-un loc sigur.
- 1 Nu comunicați parola altor persoane.
- 1 Asigurați-vă că nu sunteți urmărit atunci când introduceți parola.

**ATENȚIONARE:** Parolele oferă un înalt grad de securitate a datelor din calculatorul sau de pe hard disk-ul calculatorului dvs. Totuși, acestea nu sunt 100% sigure. Dacă aveți nevoie de mai multă securitate, procurați-vă și folosiți metode suplimentare de protecție, precum smart cardurile, programele de criptare a datelor sau cardurile Express (sau Mini-Cards) cu funcții de criptare.

Pentru a adăuga sau schimba parole, accesați **User Accounts** (Conturi utilizator) din Control Panel (Panoul de control).

Dacă uitați oricare din parole, contactați Dell (a se vedea [Contact Dell](#)). Pentru protecția dvs., personalul de asistență tehnică de la Dell vă va cere să vă dovedeți identitatea pentru a se asigura că numai o persoană autorizată poate folosi calculatorul dumneavoastră.

---

### Software de detectare a calculatorului

Software-ul de detectare a calculatorului vă poate ajuta să vă găsiți calculatorul dacă acesta este pierdut sau furat. Software-ul este opțional și poate fi cumpărat o dată cu calculatorul, sau puteți contacta reprezentanța de vânzări locală pentru informații privind această funcție de securitate.

**OBSERVAȚI:** Este posibil ca software-ul de detectare a calculatorului să nu fie disponibil în anumite țări.

**OBSERVAȚI:** Dacă aveți un software de detectare a calculatorului, iar calculatorul dvs. a fost pierdut sau furat, este necesar să anunțați acest lucru companiei care furnizează serviciul de detectare.

---

## În cazul în care calculatorul dvs. a fost pierdut sau furat

- 1 Apelați o instituție de asigurare a ordinii publice și anunțați pierderea sau furtul calculatorului. Atunci când descrieți calculatorul, furnizați și informații privind eticheta de service. Solicitați un număr de înregistrare pentru cazul dvs. și notați-vă numărul, împreună cu numele, adresa și numărul de telefon al instituției de asigurare a ordinii publice. Dacă este posibil, obțineți numele persoanei care investighează cazul.

 **OBSERVAȚI:** Dacă știți unde a fost pierdut sau furat calculatorul, contactați o instituție din zona respectivă. Dacă nu cunoașteți locația exactă, contactați instituția de asigurare a ordinii publice din zona în care locuiți.

- 1 În cazul în care calculatorul aparține unei companii, anunțați departamentul de securitate al companiei.
- 1 Contactați Serviciul Relații Clienți Dell pentru a anunța pierderea calculatorului. Furnizați eticheta de service, numărul de înregistrare al cazului, împreună cu numele, adresa și numărul de telefon al instituției de asigurare a ordinii publice căreia i-ați anunțat pierderea calculatorului. Dacă este posibil, indicați numele agentului care investighează cazul.

Departamentul Relații clienți va înregistra cazul dvs. cu ajutorul etichetei de service, înregistrând calculatorul ca fiind pierdut sau furat. În cazul în care serviciul Dell de asistență tehnică va fi contactat de o persoană ce indică eticheta dvs. de service, calculatorul este identificat automat ca fiind pierdut sau furat. Reprezentanța Dell va încerca să afle numărul de telefon și adresa persoanei care a contactat serviciul de asistență tehnică Dell va contacta apoi instituția de asigurare a ordinii publice căreia i-ați anunțat dispariția calculatorului.

---

[Înapoi la Cuprins](#)

[Înapoi la Cuprins](#)

## Configurarea calculatorului dvs.

Dell™ Inspiron™ 1501 Manual de utilizare

- [Conectarea la Internet](#)
- [Transferarea informațiilor pe un nou calculator](#)
- [Configurarea unei imprimante](#)
- [Dispozitive electrice de protecție](#)

---

### Conectarea la Internet

 **OBSERVAȚI:** Furnizorii de servicii Internet (ISP) și ofertele acestora variază în funcție de țară.

Pentru a vă conecta la Internet, aveți nevoie de un modem sau o conexiune în rețea și un ISP. Furnizorul dvs. de servicii Internet vă va oferi una sau mai multe din următoarele opțiuni de conectare la Internet:

1. Conexiune dial-up care oferă acces la Internet printr-o linie telefonică. Conexiunile dial-up sunt considerabil mai lente decât conexiunile prin DSL și modem de cablu.
1. Conexiune DSL care oferă acces Internet de mare viteză prin linia dvs. telefonică existentă. Dacă aveți o conexiune DSL, puteți accesa Internetul folosind simultan telefonul pe aceeași linie.
1. Conexiune prin modem de cablu care oferă acces Internet de mare viteză prin linia dvs. de cablu TV.

Dacă folosiți o conexiune dial-up, conectați linia telefonică la conectorul modemului de pe calculatorul dvs. și la conectorul liniei telefonice, instalat pe perete, înainte de a configura conexiunea la Internet. Dacă folosiți o conexiune DSL sau prin modem de cablu, contactați-vă furnizorul de servicii Internet pentru instrucțiuni de configurare.

### Configurarea conexiunii la Internet

Pentru a configura o conexiune la Internet prin intermediul unei scurtături furnizate de ISP, aflați pe desktop:

1. Salvați și închideți toate fișierele deschise și ieșiți din toate programele deschise.
2. Faceți dublu click pe pictograma ISP de pe desktopul Microsoft® Windows®.
3. Urmăriți instrucțiunile de pe ecran pentru a finaliza configurarea.

Dacă nu aveți o pictogramă ISP pe desktop sau dacă doriți să configurați o conexiune Internet cu un ISP diferit:

1. Salvați și închideți toate fișierele deschise și ieșiți din toate programele deschise.
2. Faceți click pe butonul **Start** (Pornire) și apoi pe **Internet Explorer**.  
Este afișat programul asistent pentru configurarea unei noi conexiuni **New Connection Wizard**.
3. Faceți click pe **Connect to the Internet** (Conectare la Internet).
4. În fereastra următoare, faceți click pe opțiunea adecvată:
  1. Dacă nu aveți un ISP și doriți să selectați unul, faceți click pe **Choose from a list of Internet service providers (ISPs)** (Alegeți dintr-o listă de furnizori de servicii Internet).
  1. Dacă ați obținut deja informații de configurare de la furnizorul dvs. de servicii Internet, dar nu ați primit un CD de configurare, faceți click pe **Set up my connection manually** (Configurare manuală a conexiunii).
  1. Dacă aveți un CD, faceți click pe **Use the CD I got from an ISP** (Utilizare CD de la ISP).
5. Faceți click pe **Next** (Pasul următor).

Dacă ați selectat **Set up my connection manually** (Configurare manuală a conexiunii), continuați cu [etapa 6](#). În caz contrar, urmați instrucțiunile de pe ecran pentru a finaliza configurarea.

 **OBSERVAȚI:** Dacă nu știți ce tip de conexiune să selectați, contactați furnizorul de servicii Internet.

6. Faceți click pe opțiunea adecvată la întrebarea **How do you want to connect to the Internet?** (Cum doriți să vă conectați la Internet?), și apoi faceți click pe **Next** (Pasul următor).
7. Folosiți informațiile de configurare comunicate de ISP pentru a finaliza configurarea.

Dacă aveți probleme cu conectarea la Internet, consultați [Probleme legate de e-mail, modem și Internet](#). Dacă nu vă puteți conecta la Internet dar ați reușit acest lucru în trecut, furnizorul dumneavoastră de servicii Internet poate avea probleme temporare. Contactați furnizorul de servicii Internet pentru a verifica starea serviciului, sau încercați să vă conectați din nou mai târziu.

## Transferarea informațiilor pe un nou calculator

Sistemul de operare Microsoft® Windows® oferă un Program asistent pentru transferul de fișiere și setări (Files and Settings Transfer Wizard) pentru a transfera datele de pe un calculator sursă pe un calculator nou. Puteți transfera date cum ar fi:

- 1 Mesaje e-mail
- 1 Setări ale barelor de instrumente
- 1 Dimensiuni ale ferestrelor
- 1 „Semne de carte” pentru pagini web

Puteți transfera datele către noul calculator prin intermediul unei conexiuni în rețea sau puteți să le stocați pe un mediu extern, de exemplu un CD inscriptibil.

 **OBSERVAȚI:** Pentru instrucțiuni privind configurarea unei conexiuni directe prin cablu între două calculatoare, accesați [support.microsoft.com](http://support.microsoft.com) și căutați în baza de date Microsoft Knowledge Base articolul #305621, cu titlul *How to Set Up a Direct Cable Connection Between Two Computers in Windows XP* (Cum se configurează o conexiune directă între două calculatoare în Windows XP). Este posibil ca aceste informații nu fie disponibile în anumite țări.

Pentru a transfera informații pe un calculator nou, trebuie să rulați Programul asistent pentru transferul de fișiere și setări (Files and Settings Transfer Wizard). Puteți utiliza suportul opțional de stocare pentru sistemul de operare în vederea efectuării acestui proces, sau puteți crea un disc asistent cu ajutorul Programului asistent pentru transferul de fișiere și setări.

## Rularea Programului asistent pentru transferul de fișiere și setări cu ajutorul suportului de stocare pentru sistemul de operare

 **OBSERVAȚI:** Această procedură necesită un suport de stocare pentru sistemul de operare. Acest suport de stocare este opțional, nefiind livrat pentru toate calculatoarele.

### Pregătirea calculatorului nou pentru Transferul de fișiere

1. Porniți **Files and Settings Transfer Wizard** (Programul asistent pentru transferul de fișiere și setări).
2. După afișarea ecranului de întâmpinare al **Programului asistent pentru transferul de fișiere și setări** (Files and Settings Transfer Wizard), faceți click pe **Next** (Pasul următor).
3. La întrebarea **Which computer is this?** (Ce calculator este acesta?), faceți click pe **New computer** (Calculator nou) și apoi pe **Next** (Pasul următor).
4. La întrebarea **Do you have a Windows XP CD?** (Aveți un CD Windows XP?), faceți click pe **I will use the wizard from the Windows XP CD** (Voi folosi asistentul de pe CD-ul Windows XP) și apoi pe **Next** (Pasul următor).
5. La afișarea mesajului **Now go to your Old computer** (Mergeți la calculatorul vechi), mergeți la calculatorul vechi sau calculatorul sursă. *Nu* faceți click pe **Next** (Pasul următor) în acest moment.

### Copierea datelor din calculatorul vechi

1. În calculatorul vechi, introduceți suportul de stocare pentru sistemul de operare Windows XP.
2. Pe ecranul **Welcome to Microsoft Windows XP** (Bun venit la Microsoft Windows XP), faceți click pe **Perform additional tasks** (Executare sarcini suplimentare).
3. La întrebarea **What do you want to do?** (Ce doriți să faceți?), faceți click pe **Transfer files and settings** (Transfer fișiere și setări).
4. Pe ecranul de întâmpinare al **Programului asistent pentru transferul de fișiere și setări** (Files and Settings Transfer Wizard), faceți click pe **Next** (Pasul următor).
5. Pe ecranul **Which computer is this?** (Ce calculator este acesta?), faceți click pe **Old computer** (Calculator vechi) și apoi pe **Next** (Pasul următor).
6. În ecranul **Select a transfer method** (Selectați o metodă de transfer), faceți click pe metoda de transfer preferată.
7. În ecranul **What do you want to transfer?** (Ce doriți să transferați?), selectați elementele pe care doriți să le transferați, apoi faceți click pe **Next** (Pasul următor).

După ce toate informațiile au fost copiate, este afișat ecranul **Completing the Collection Phase** (Se execută faza de colectare).

8. Faceți click pe **Finish** (Finalizare).

## Transferarea datelor către calculatorul nou

1. În ecranul **Now go to your Old computer** (Mergeți la calculatorul vechi) de pe calculatorul nou, faceți click pe **Next** (Pasul următor).
2. În ecranul **Where are the files and settings?** (Unde sunt fișierele și setările?), selectați metoda aleasă pentru transferarea setărilor și fișierelor și faceți click pe **Next** (Pasul următor).

Programul asistent citește fișierele și setările colectate și le aplică la noul calculator.

După ce toate setările au fost aplicate, apare ecranul **Finished** (Finalizare).
3. Faceți click pe **Finished** (Finalizare) și reporniți calculatorul nou.

## Rularea Programului asistent pentru transferul de fișiere și setări fără a folosi suportul de stocare pentru sistemul de operare.

Pentru a rula Programul asistent pentru transferul de fișiere și setări fără a folosi suportul de stocare opțional pentru *sistemul de operare*, este necesar să creați un disc asistent care vă permite să creați o copie de siguranță a fișierelor dvs. Creați discul asistent pe un suport de stocare extern, astfel încât acesta să poată fi utilizat pe ambele calculatoare.

## Crearea unui disc asistent

1. Faceți click pe butonul **Start** (Pornire).
2. Faceți click pe **Files and Settings Transfer Wizard** (Programul asistent pentru transferul de fișiere și setări).
3. La afișarea ecranului de întâmpinare al **Programului asistent pentru transferul de fișiere și setări**, faceți click pe **Next** (Pasul următor).
4. În ecranul **Which computer is this?** (Ce calculator este acesta?), faceți click pe **New computer** (Calculator nou) și apoi pe **Next** (Pasul următor).
5. În ecranul **Do you have a Windows XP CD?** (Aveți un CD Windows XP?), faceți click pe **I want to create a Wizard Disk in the following drive:** (Vreau să creez un Disc Asistent în următorul drive:;) și apoi pe **Next** (Pasul următor).
6. Introduceți suportul de stocare extern, de exemplu un CD inscripționabil, apoi faceți click pe **OK**.
7. După crearea discului și afișarea mesajului **Now go to your old computer** (Mergeți la calculatorul vechi), nu faceți click pe **Next** (Pasul următor).
8. Mergeți la calculatorul vechi.

## Copierea datelor de pe calculatorul vechi

1. Introduceți discul asistent în calculatorul vechi.
2. Faceți click pe butonul **Start** (Pornire) și apoi pe **Run** (Rulare).
3. În câmpul **Open** (Deschide) al ferestrei **Run** (Rulare), navigați până la locația fișierului **fastwiz** (pe suportul de stocare extern), apoi faceți click pe **OK**.
4. În ecranul de întâmpinare al **Programului asistent pentru transferul de fișiere și setări**, faceți click pe **Next** (Pasul următor).
5. În ecranul **Which computer is this?** (Ce calculator este acesta?), faceți click pe **Old computer** (Calculator vechi) și apoi pe **Next** (Pasul următor).
6. În ecranul **Select a transfer method** (Selectați o metodă de transfer), faceți click pe metoda de transfer preferată.
7. În ecranul **What do you want to transfer?** (Ce doriți să transferați?), selectați elementele pe care doriți să le transferați, apoi faceți click pe **Next** (Pasul următor).

După ce toate informațiile au fost copiate, este afișat ecranul **Completing the Collection Phase** (Executare față de colectare).
8. Faceți click pe **Finish** (Finalizare).

## Transferarea datelor pe calculatorul nou

1. În ecranul **Now go to your Old computer** (Mergeți la calculatorul vechi) de pe calculatorul nou, faceți click pe **Next** (Pasul următor).
2. În ecranul **Where are the files and settings?** (Unde sunt fișierele și setările?), selectați metoda aleasă pentru transferarea setărilor și fișierelor, apoi faceți click pe **Next** (Pasul următor). Urmați instrucțiunile de pe ecran.  
  
Programul asistent citește fișierele și setările colectate și le aplică pe calculatorul nou.  
  
După ce au fost aplicate toate setările și fișierele, apare ecranul **Finished** (Finalizare).
3. Faceți click pe **Finished** (Finalizare) și reporniți calculatorul nou.

**OBSERVAȚI:** Pentru mai multe informații despre această procedură, căutați pe [dell.support.com](http://dell.support.com) documentul #PA1089586 (*How Do I Transfer Files From My old computer to My New Dell calculator Using the Microsoft® Windows® XP Operating System?*) (Cum transfer fișiere de pe calculatorul vechi pe noul meu calculator Dell cu ajutorul sistemului de operare Windows XP?).

**OBSERVAȚI:** Este posibil ca accesul la baza de date Dell să fie blocat în anumite țări.

## Configurarea unei imprimante

**ATENȚIONARE:** Finalizați configurarea sistemului de operare înainte de a conecta o imprimantă la calculator.

Consultați documentația livrată împreună cu imprimanta pentru a afla informații privind configurarea, inclusiv:

1. Obținerea și instalarea driverelor actualizate.
1. Conectarea imprimantei la calculator.
1. Încărcarea hârtiei și instalarea cartușului de toner sau de cerneală.

Pentru asistență tehnică, consultați manualul de utilizare a imprimantei sau contactați producătorul imprimantei.

## Cablul imprimantei

Imprimanta dvs. poate fi conectată la calculator fie printr-un cablu USB fie printr-un cablu paralel. Este posibil ca imprimanta dvs. să nu fie livrată împreună cu cablul de imprimantă, așa încât, dacă trebuie să cumpărați cablul separat, asigurați-vă că acesta este compatibil cu imprimanta și calculatorul. În cazul în care cumpărați un cablu de imprimantă în același timp cu calculatorul, cablul poate fi livrat în aceeași cutie cu calculatorul.

## Conectarea imprimantei prin cablul USB

**OBSERVAȚI:** Puteți conecta dispozitive USB atunci când calculatorul este pornit.

1. Finalizați configurarea sistemului de operare dacă nu ați făcut încă acest lucru.
2. Conectați cablul de imprimantă USB la conectorii USB ai calculatorului și imprimantei. Conectorii USB se pot fixa într-un singur sens.

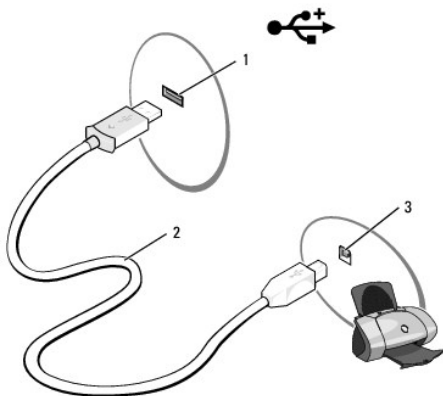



3. Porniți imprimanta, apoi porniți calculatorul. Dacă apare fereastra **Add New Hardware Wizard** (Program asistent pentru adăugare dispozitiv nou), faceți click pe **Cancel** (Anulare).
4. Instalați driverul de imprimantă dacă este necesar. Consultați documentația livrată împreună cu imprimanta.

---

## Dispozitive electrice de protecție

Sunt disponibile mai multe dispozitive de protecție împotriva fluctuațiilor și penelor de tensiune:

- 1 Dispozitive de protecție împotriva supratensiunii
- 1 Filtre de rețea
- 1 Surse de alimentare neîntreruptibile (UPS)

### Dispozitivele de protecție împotriva supratensiunii

Dispozitivele de protecție împotriva supratensiunii și multiprizele echipate cu astfel de dispozitive ajută la protejarea calculatorului dvs. în cazurile de apariție a supratensiunii în rețea, de exemplu în timpul furtunilor electrice sau după întreruperea curentului. Unii producători de dispozitive de protecție împotriva supratensiunii oferă garanție numai împotriva anumitor tipuri de defecțiuni. Citiți cu atenție garanția produsului atunci când alegeți un dispozitiv de protecție împotriva supratensiunii. Un dispozitiv cu puterea nominală mai mare (mai mulți jouli) oferă un nivel superior de protecție. Comparați valorile puterii nominale pentru a determina eficacitatea relativă a diferitelor aparate.

- ➔ **ATENȚIONARE:** Majoritatea dispozitivelor de protecție împotriva supratensiunii nu oferă protecție împotriva fluctuațiilor sau întreruperilor de tensiune provocate de trăsnetele produse în apropierea clădirii în care vă aflați. Dacă se produc trăsnete în zona dvs, scoateți cablul telefonului din conectorul de pe perete și deconectați calculatorul de la priza electrică.

Numeroase dispozitive de protecție împotriva supratensiunii sunt echipate cu o mufă de telefon pentru protejarea modemului. Consultați documentația dispozitivului pentru instrucțiuni privind conectarea modemului.

- ➔ **ATENȚIONARE:** Nu toate dispozitivele de protecție împotriva supratensiunii oferă protecție pentru adaptorul de rețea. Deconectați cablul de rețea de la conectorul de rețea de pe perete în timpul furtunilor electrice.

### Filtre de rețea

- ➔ **ATENȚIONARE:** Filtrele de rețea nu oferă protecție împotriva întreruperilor de curent.

Filtrele de rețea sunt concepute pentru a menține tensiunea c.a. la un nivel aproximativ constant.

### Surse de alimentare neîntreruptibile

- ➔ **ATENȚIONARE:** Întreruperea tensiunii în timpul salvării datelor pe hard disk poate duce la pierderea datelor și distrugerea fișierelor.

- 📌 **OBSERVAȚI:** Pentru a asigura un timp maximum de funcționare a bateriei, conectați la UPS numai calculatorul. Conectați celelalte aparate, precum imprimanta, la o priză multiplă separată care oferă protecție împotriva supratensiunii.

Dispozitivul UPS oferă protecție împotriva fluctuațiilor și întreruperilor de tensiune. Dispozitivele UPS conțin o baterie care oferă temporar tensiune de alimentare aparatelor conectate atunci când tensiunea c.a. este întreruptă. Bateria se încarcă în perioada în care tensiunea de rețea este disponibilă. Consultați documentația producătorului de UPS pentru informații privind timpul de funcționare al bateriei și pentru a vă asigura că dispozitivul este autorizat de Underwriters Laboratories (UL).

[Înapoi la Cuprins](#)

## Specificații

Dell™ Inspiron™ 1501 Manual de utilizare

<b>Procesor</b>	
Tip procesor	AMD Turion™ 64 sau AMD Sempron™
L1 cache	64 KB
L2 cache	256 KB, 512 KB, 1024 KB
Frecvență bus extern (bus frontal)	533 MHz

<b>Informații sistem</b>	
Chipset sistem	ATI RS485M / SB600
Lățime bus date	64 biți
Lățime bus DRAM	dual-channel (2) bus-uri de 64 biți
Lățime bus adresă procesor	40 biți
Flash EPROM	1 MB
Bus grafic	PCI-E X16
Bus PCI	32 biți

<b>ExpressCard</b>	
Controler ExpressCard	Intel® ICH7
Conector ExpressCard	un slot ExpressCard (54 mm)
Carduri suportate	ExpressCard/54 (54 mm) 1,5 V și 3,3 V
Dimensiune conector ExpressCard	28 pini

<b>cititor 3-în-1 de carduri de memorie media</b>	
controler pentru cititorul 3-în-1 de carduri de memorie media	Ricoh R5C832
conector pentru cititorul 3-în-1 de carduri de memorie media	conector combo 3-în-1 pentru carduri
Carduri suportate	SSD/SDIO MMC
dimensiune conector 3-în-1 pentru cardurile de memorie media	30,55 mm x 28,9 mm x 4,55 mm

<b>Memorie</b>	
Conector modul memorie	doi conectori SODIMM
Capacități modul memorie	512 MB, 1 GB și 2 GB
Tip de memorie	1,8-V SODIMM DDR-2
Memorie minimă	512 MB
Memorie maximă	2 GB

--	--

<b>Porturi și conectori</b>	
Audio	Conector microfon, conector stereo pentru căști/boxe
Mini-Card	un slot tip IIIA pentru Mini-Card
Modem	port RJ-11
Adaptor de rețea	port RJ-45
USB	patru conectori cu 4-pini compatibili cu USB 2.0
Video	Conector 15 orificii

<b>Comunicații</b>	
Modem:	
Tip	v.92 MDC HD
Controler	softmodem
Interfață	Interfață Azalia MDC
Adaptor rețea	10/100 Ethernet LAN pe placa de bază
Wireless	WLAN PCI-e Mini-Card intern

<b>Video</b>	
<p><b>OBSERVAȚI:</b> Pentru calculatorul dumneavoastră sunt disponibile upgrade-uri opționale ale controlerului video, cu condiția ca upgrade-urile respective să fie disponibile în momentul achiziției. Pentru a stabili configurația calculatorului dumneavoastră, consultați secțiunea <a href="#">Stabilirea configurației calculatorului dumneavoastră</a>.</p>	
Tip video:	integrat pe placa de bază
Controler video	ATI R485M
Memorie video	până la 128 MB memorie partajată (cu 256 MB memorie de sistem) sau 224 MB memorie partajată (cu 512 MB memorie de sistem)
interfață LCD	LVDS

<b>Audio</b>	
Tip audio	codec audio de înaltă definiție cu două canale
Controler audio	Codec Sigmatel STAC9200
Conversie stereo	24-biți (analog-către-digital și digital-către-analog)
Interfețe:	
Internă	Azalia Audio de înaltă definiție
Externă	Conector microfon-in, conector stereo pentru căști/boxe
Boxă	două boxe de 4 ohmi
Amplificator intern boxă	canal de 1 W la 4 ohmi
Controlul volumului	scurtături taste, meniuri de program

<b>Afișaj</b>	
Tip (TFT cu matrice activă)	WXGA de 14,1 inci și 15,4 inci
Zonă afișaj (15,4 inci):	
Înălțime	207 mm (8,2 inci)
Lățime	331,2 mm (13,0 inci)
Diagonală	391,2 mm (15,4 inci)
Zonă afișaj (14,1 inci):	
Înălțime	189,6 mm (7,5 inci)
Lățime	303,3 mm (11,9 inci)
Diagonală	357,7 mm (14,1 inci)

Rezoluție maximă	1280 x 800 la 262.144 culori
Rata de refresh	60 Hz
Unghi de funcționare	0° (închis) la 180°
Unghiuri de vizionare:	
Orizontal	minimum ±40°
Vertical	minimum +10°/-30°
Pixel pitch:	
15,4 inci	0,259 mm
14,1 inci	0,237 mm
Comenzi	luminozitatea poate fi controlată cu ajutorul scurtăturilor de pe tastatură (a se vedea <a href="#">Funcții de afișare</a> )

<b>Tastatura</b>	
Număr taste	87 (SUA și Canada); 88 (Europa); 91 (Japonia)
Tip	QWERTY/AZERTY/Kanji

<b>Touch-pad</b>	
rezoluție poziție X/Y (mod tabel grafic)	240 cpi
Dimensiuni:	
Lățime	73,0 mm (2,9 inci) zonă activă senzorial
Înălțime	42,9 mm (1,7 inci) rectangular

<b>Baterie</b>	
Tip	baterie „inteligentă” cu ioni de litiu și 9 celule baterie „inteligentă” cu ioni de litiu și 6 celule baterie „inteligentă” cu ioni de litiu și 4 celule
Dimensiuni:	
Adâncime	60,1 mm (2,37 inci) (9 celule)
Înălțime	24 mm (0,94 inci)
Lățime	206,8 mm (8,14 inci)
Greutate	0,48 kg (1,06 lb) (9 celule) 0,32 kg (0,7 lb) (6 celule) 0,25 kg (0,55 lb) (4 celule)
Voltaaj	11,1 VDC (6 și 9 celule) 14,8 VDC (4 celule)
Timp de încărcare (aproximativ):	
Calculator oprit	2,5 ore
Timp de funcționare	Timpul de funcționare al bateriei variază în funcție de condițiile de funcționare și poate fi redus semnificativ în anumite condiții de utilizare intensă. A se vedea <a href="#">Probleme legate de alimentare</a> .  A se vedea <a href="#">Utilizarea bateriei</a> pentru mai multe informații privind durata de viață a bateriei.
Durata de viață (aproximativă)	300 cicluri descărcare/încărcare
Interval de temperatură:	
Funcționare	0° până la 35°C (32° până la 95°F)
Depozitare	-40° până la 60°C (-40° până la 140°F)
Baterie plată	CR-2032

<b>Adaptor AC</b>	
Tensiune de alimentare	100-240 VAC
Intensitate de alimentare (maximum)	1,5 A
Frecvență de alimentare	50-60 Hz
Curent ieșire	4,34 A (valoare maximă la un puls de 4 secunde); 3,34 A (continuu)
Putere ieșire	65 W
Tensiune nominală ieșire	19,5 +/-1,0 VDC
Dimensiuni:	
Înălțime	28,2 mm (1,11 inci)
Lățime	57,9 mm (2,28 inci)
Adâncime	137,2 mm (5,4 inci)
Greutate (incl. cablurile)	0,36 kg (0,79 lb)
Interval de temperatură:	
Funcționare	0° până la 35°C (32° până la 95°F)
Depozitare	-40° până la 65°C (-40° până la 149°F)

<b>Fizic</b>	
Înălțime	36 mm (1,42 inci)
Lățime	356 mm (14,02 inci)
Adâncime	265,5 mm (10,45 inci)
Greutate (cu baterie 6 celule):	
Configurabil la mai puțin de	2,9 kg (6,38 lb)

<b>Mediu</b>	
Interval de temperatură:	
Funcționare	0° până la 35°C (32° până la 95°F)
Depozitare	-40° până la 65°C (-40° până la 149°F)
Umiditate relativă (maximum):	
Funcționare	10% până la 90% (fără condensare)
Depozitare	5% până la 95% (fără condensare)
Nivel maxim de vibrații (utilizând un spectru aleatoriu de vibrații ce simulează mediul de utilizare):	
Funcționare	0,9 GRMS
Depozitare	1,3 GRMS
Șoc maxim	
<b>OBSERVAȚI:</b> Șocul maxim este măsurat cu hard disk-ul în poziție așezată, la un puls sinusoidal de 2-ms, atât pentru funcționare cât și pentru depozitare.	
Funcționare	122 G
Depozitare	163 G
Altitudine (maximum):	
Funcționare	-15,2 până la 3048 m (-50 până la 10.000 ft)
Depozitare	-15,2 până la 10.668 m (-50 până la 35.000 ft)

[Înapoi la Cuprins](#)

[Înapoi la Cuprins](#)

## Calculatorul dumneavoastră în călătorie

Dell™ Inspiron™ 1501 Manual de utilizare

- [Identificarea calculatorului dumneavoastră](#)
- [Împachetare calculator](#)
- [Recomandări pentru călătorii](#)

### Identificarea calculatorului dumneavoastră

- 1 Atașați calculatorului o carte de vizită sau o etichetă cu numele dumneavoastră.
- 1 Completați eticheta de service și depozitați-o într-un loc sigur, departe de calculator și de geanta de transport a acestuia.
- 1 Utilizați eticheta de service numai dacă doriți să raportați autorităților sau companiei Dell pierderea sau furtul calculatorului.
- 1 Creați, pe desktop-ul Microsoft® Windows®, un document numit **dacă\_găsiți\_acest calculator**. Includeți în acest document informații cum ar fi numele, adresa și numărul dumneavoastră de telefon.
- 1 Contactați-vă compania de credit și interesați-vă dacă aceasta vă poate furniza o etichetă de identificare.

### Împachetare calculator

- 1 Îndepărtați orice dispozitiv extern atașat la calculator și depozitați-l într-un loc sigur. Îndepărtați cablurile cardurilor PC instalate, precum și orice card PC extins. A se vedea [ExpressCard-uri](#).
  - 1 Încărcați complet bateria principală și bateriile de rezervă pe care intenționați să le luați cu dumneavoastră.
  - 1 Opriti calculatorul.
  - 1 Deconectați transformatorul c.a.
- ➡ **ATENȚIONARE:** La închiderea afișajului, acesta poate fi deteriorat de corpurile străine aflate pe tastatură sau pe suportul pentru mâini.
- 1 Îndepărtați orice corp străin cum ar fi agrafele, stilourile, hârtia de pe tastatură și suportul pentru mâini și apoi închideți afișajul.
  - 1 Utilizați geanta opțională Dell™ pentru a transporta în siguranță calculatorul și accesoriile acestuia.
  - 1 Evitați să împachetați calculatorul împreună cu obiecte cum ar fi recipientele pentru spumă de bărbierit sau parfumuri și alimentele.
- ➡ **ATENȚIONARE:** În cazul în care calculatorul a fost expus la temperaturi extreme, permiteți-i să se adapteze timp de o oră la temperatura camerei înainte de a îl utiliza.
- 1 Protejați calculatorul, bateriile și hard disk-ul împotriva factorilor de risc precum temperaturile extreme, radiațiile solare, praful, murdăria și lichidele.
  - 1 Asigurați calculatorul astfel încât acesta să nu se poată deplasa accidental în portbagaj sau într-un compartiment de depozitare al autovehiculului dumneavoastră.

### Recomandări pentru călătorii

- ➡ **ATENȚIONARE:** Pentru a evita pierderile de date, nu mișcați calculatorul atunci când utilizați unitatea optică.
- ➡ **ATENȚIONARE:** La urcarea într-un mijloc de transport, nu predați calculatorul împreună cu celelalte bagaje.
- 1 Pentru a dispune de o durată maximă de funcționare a bateriei, puteți dezactiva funcțiile wireless ale calculatorului. Pentru a dezactiva aceste funcții, apăsați pe <Fn><F2>.
  - 1 Pentru a dispune de o durată maximă de funcționare a bateriei, puteți modifica opțiunile de administrare a alimentării (a se vedea [Configurarea setărilor de administrare a alimentării](#)).
  - 1 În cazul în care călătoriți în străinătate, luați cu dumneavoastră un document de proprietate care să ateste dreptul de a folosi respectivul calculator; astfel, veți facilita efectuarea formalităților vamale. Citiți cu atenție reglementările vamale ale țărilor pe care le veți vizita și luați în calcul posibilitatea de a obține un carnet internațional (cunoscut și ca *pașaport pentru marfă*) din partea guvernului dumneavoastră.
  - 1 Interesați-vă în privința tipului de prize electrice utilizate în țările pe care le veți vizita și luați cu dumneavoastră adaptorii corespunzători în acest sens.
  - 1 Solicitați companiei dumneavoastră de credit informații referitoare la asistența de urgență în călătorii pe care aceasta o oferă utilizatorilor de calculatoare portabile.

### Călătoria cu avionul

➡ **ATENȚIONARE:** Nu treceți printr-un detector de metale purtând calculatorul asupra dumneavoastră. Treceți calculatorul printr-un dispozitiv de securitate cu raze X sau solicitați ca acesta să fie verificat manual.

- 1 Asigurați-vă că dispuneți de o baterie încărcată în cazul în care sunteți rugat să porniți calculatorul.
- 1 Înainte de urcarea în avion, verificați dacă utilizarea calculatorului este permisă. Anumite companii aeriene interzic utilizarea echipamentelor electronice în timpul zborului. Toate companiile aeriene interzic utilizarea echipamentelor electronice la decolare și aterizare.

---

[Înapoi la Cuprins](#)

[Înapoi la Cuprins](#)

## Rezolvarea problemelor

Dell™ Inspiron™ 1501 Manual de utilizare

- [Dell Diagnostics](#)
- [Probleme legate de unitățile de stocare](#)
- [Probleme legate de e-mail, modem și Internet](#)
- [Mesaje de eroare](#)
- [Probleme legate de ExpressCard](#)
- [Probleme legate de tastatură](#)
- [Blocaje și probleme legate de software](#)
- [Probleme legate de memorie](#)
- [Probleme legate de rețea](#)
- [Probleme legate de alimentare](#)
- [Probleme legate de imprimantă](#)
- [Probleme legate de scanner](#)
- [Probleme legate de sunet și difuzoare](#)
- [Probleme legate de touch-pad sau mouse](#)
- [Probleme legate de video și afișare](#)
- [Drivele](#)
- [Rezolvarea incompatibilităților de hardware și software](#)
- [Restaurarea sistemului de operare](#)

## Dell Diagnostics

 **AVERTISMENT:** Înainte de a începe oricare din procedurile descrise în această secțiune, urmați instrucțiunile de siguranță din *Informații produs*.

### Când este necesară utilizarea Dell Diagnostics

Dacă întâmpinați o problemă legată de calculator, efectuați verificările din [Blocaje și probleme legate de software](#) și rulați programul Dell Diagnostics înainte de a contacta Dell pentru a obține asistență tehnică.

Este recomandabil să tipăriți aceste instrucțiuni înainte de a începe.

 **ATENȚIONARE:** Dell Diagnostics nu funcționează decât pe calculatoarele Dell.

 **OBSERVAȚI:** CD-ul *Drivers and Utilities* este opțional și este posibil să nu fie livrat împreună cu calculatorul.

Porniți Dell Diagnostics fie de pe hard disk, fie de pe CD-ul *Drivers and Utilities*.

### Pornirea programului Dell Diagnostics de pe hard disk

Dell Diagnostics este stocat pe o partiție utilitară de diagnosticare, ascunsă, de pe hard disk.

 **OBSERVAȚI:** Dacă nu poate fi afișată o imagine pe ecran, luați legătura cu Dell. Consultați [Contact Dell](#).

1. Opriți calculatorul.
2. Conectați calculatorul la o priză electrică dacă nu este deja conectat.
3. Porniți (sau reporniți) calculatorul.
4. Aplicația Diagnostics poate fi pornită într-unul din următoarele două moduri:
  - a. Porniți calculatorul. Când apare logo-ul DELL™, apăsați imediat <F12>. Selectați **Diagnostics** din meniul de pornire și apoi apăsați <Enter>.

 **NOTĂ:** Dacă așteptați prea mult și apare logo-ul sistemului de operare, așteptați în continuare până la încărcarea completă a sistemului de operare Microsoft® Windows®. Apoi, opriți calculatorul și încercați din nou.

- b. Țineți apăsată tasta <Fn> în timp ce reporniți calculatorul.

 **NOTĂ:** Dacă este afișat un mesaj care vă informează că nu a fost găsită partiția de diagnostic, rulați Dell Diagnostics de pe CD-ul *Drivers and Utilities*.

Calculatorul rulează o serie de teste preliminare asupra plăcii de bază, a tastaturii, a hard disk-ului și a ecranului, numite Pre-boot System Assessment (Evaluarea sistemului înainte de pornire).

1. În timpul acestei evaluări, răspundeți la toate întrebările care sunt afișate.
1. Dacă este detectată o eroare, calculatorul se oprește și emite un semnal sonor de avertizare. Pentru a întrerupe evaluarea și a reporni calculatorul, apăsați <n>. Pentru a rula următorul test, apăsați <y>. Pentru a testa din nou componenta la care a fost detectată o problemă, apăsați <r>.
1. Dacă sunt detectate defecțiuni în timpul evaluării sistemului înainte de pornire, notați codul erorii și luați legătura cu Dell.

Dacă evaluarea sistemului înainte de pornire se încheie fără probleme, primiți mesajul Booting Dell Diagnostic Utility Partition Press any key to continue (Pornire de pe partiția utilitară Dell Diagnostic. Apăsați orice tastă pentru a continua).



5. Apăsăți orice tastă pentru a porni Dell Diagnostics de pe partiția utilitară de diagnosticare de pe hard disk.

## Pronirea programului Dell Diagnostics de pe CD-ul Drivers and Utilities

1. Introduceți CD-ul *Drivers and Utilities*.

2. Opriți și reporniți calculatorul.

Când apare logo-ul DELL, apăsați imediat <F12>.

Dacă așteptați prea mult și apare logo-ul Windows, așteptați în continuare până la încărcarea completă a sistemului de operare. Apoi, opriți calculatorul și încercați din nou.

 **NOTĂ:** Pașii care urmează modifică secvența de pornire doar pentru următoarea pornire a calculatorului. La pornirea ce urmează acesteia, calculatorul va încărca sistemul de operare de pe dispozitivele specificate în programul de configurare a sistemului.

3. Când este afișată lista dispozitivelor de pornire, evidențiați **IDE CD-ROM Device** și apăsați <Enter>.
4. Selectați opțiunea **Boot from CD-ROM** (Lansare sistem de operare de pe CD-ROM) din meniul afișat și apăsați <Enter>.
5. Tastați 1 pentru a afișa meniul de pe CD și apăsați <Enter> pentru a continua.
6. Din lista numerotată, selectați **Run the 32 Bit Dell Diagnostics** (Rulare Dell Diagnostics pe 32 biți). Dacă în listă apar mai multe versiuni, selectați versiunea potrivită pentru calculatorul dvs.
7. La afișarea **Main Menu** (meniului principal) al programului Dell Diagnostics, selectați testul pe care doriți să îl rulați.

## Dell Diagnostics Main Menu (Meniul principal Dell Diagnostics)

1. După încărcarea Dell Diagnostics și afișarea ecranului **Main Menu** (Meniul principal), faceți click pe butonul corespunzător opțiunii dorite.

Opțiune	Funcție
Express Test (Test expres)	Efectuează un test rapid al dispozitivelor. Acest test durează în general între 10 și 20 de minute și nu necesită niciun fel de interacțiune din partea dvs. Rulați mai întâi <b>Express Test</b> pentru a spori posibilitatea de a localiza rapid problema.
Extended Test (Test extins)	Efectuează o verificare detaliată a dispozitivelor. Acest test durează o oră sau mai mult; ocazional, veți fi solicitat pentru a răspunde la anumite întrebări.
Custom Test (Test personalizat)	Verifică un anumit dispozitiv. Puteți personaliza testele pe care doriți să le efectuați.
Symptom Tree (Arbore simptome)	Enumeră problemele cel mai des întâlnite și permite selectarea unui test pe baza simptomelor specifice problemei dvs.

2. Dacă este întâmpinată o problemă în timpul unui test, este afișat un mesaj cu un cod de eroare și o descriere a problemei. Notați codul de eroare și descrierea problemei și urmați instrucțiunile de pe ecran.

Dacă nu puteți rezolva problema, luați legătura cu Dell. Consultați [Contact Dell](#).

 **NOTĂ:** În partea superioară a fiecărui ecran de test se află eticheta de service (Service Tag) a calculatorului. Dacă luați legătura cu Dell, asistența tehnică vă va solicita această etichetă de service.

3. Dacă rulați un test prin intermediul opțiunii **Custom Test** (Test personalizat) sau **Symptom Tree** (Arbore simptome), faceți click pe fila corespunzătoare din tabelul următor pentru informații suplimentare.

Filă	Funcție
Results (Rezultate)	Afișează rezultatele testului și orice eroare întâlnită.
Errors (Erori)	Afișează erorile întâlnite, codurile de eroare și descrierea problemelor.
Help (Asistență)	Descrie testul și poate indica anumite cerințe pentru efectuarea testului.
Configuration (Configurație)	Afișează configurația hardware pentru dispozitivul selectat.

	Dell Diagnostics obține informații privind configurația tuturor dispozitivelor de la programul de configurare a sistemului, memorie și diferite teste interne și afișează informațiile în lista de dispozitive din panoul din stânga al ecranului. Este posibil ca lista de dispozitive să nu afișeze numele tuturor componentelor instalate pe calculator sau ale tuturor dispozitivelor conectate la acesta.
Parameters (Parametri)	Permite personalizarea testului prin modificarea setărilor de testare.

4. La încheierea testelor, dacă rulați Dell Diagnostics de pe CD-ul *Drivers and Utilities*, scoateți CD-ul.
5. La încheierea testelor, închideți ecranul de test pentru a reveni la ecranul **Main Menu** (Meniul principal). Pentru a părăsi programul Dell Diagnostics și a reporni calculatorul, închideți ecranul **Main Menu** (Meniul principal).

## Probleme legate de unitățile de stocare

**⚠️ AVERTISMENT:** Înainte de a începe oricare din procedurile descrise în această secțiune, urmați instrucțiunile de siguranță din *Informații produs*.

**Verificați dacă Microsoft® Windows® recunoaște unitatea hard disk** — Faceți click pe butonul **Start** (Pornire) și apoi pe **My Computer** (Calculatorul meu). Dacă unitatea floppy, CD sau DVD nu este afișată, realizați o scanare completă cu un software antivirus pentru a detecta și îndepărta eventualii viruși. Anumiți viruși pot împiedica Windows să recunoască unitățile de stocare.

### Testați unitatea —

1. Introduceți un alt disc floppy, CD sau DVD pentru a elimina posibilitatea ca cel utilizat inițial să fie defect.
1. Introduceți un disc floppy de sistem și reporniți calculatorul.

**Curățați unitatea sau discul** — Consultați [Curățarea calculatorului](#).

**Verificați dacă CD-ul este poziționat corect pe mecanismul de antrenare**

**Verificați conexiunile cablurilor**

**Verificați dacă există incompatibilități hardware** — Consultați [Rezolvarea incompatibilităților de hardware și software](#).

**Rulați Dell Diagnostics** — Consultați [Dell Diagnostics](#).

## Probleme legate de unitățile CD și DVD

**🔍 OBSERVAȚI:** Vibrațiile apărute în timpul funcționării unităților CD sau DVD de mare viteză reprezintă un fenomen normal și pot genera zgomot, ceea ce nu indică existența unui defect al unității CD sau DVD.

**🔍 OBSERVAȚI:** Din cauza diferențelor între regiunile lumii și a diverselor formate de disc utilizate, nu toate DVD-urile pot fi citite de toate unitățile DVD.

## Probleme legate de inscripționarea CD/DVD-RW

**Închideți toate celelalte programe** — Unitatea CD/DVD-RW trebuie să primească un flux constant de date atunci când inscripționează un suport optic. Dacă fluxul este întrerupt, apare o eroare. Încercați să închideți toate programele înainte de a inscripționa un CD sau DVD.

**Dezactivați modul standby din Windows înainte de a inscripționa un disc CD/DVD-RW** — Consultați [Modurile de administrare a alimentării](#) pentru informații privind modul standby.

**Reduceți viteza de inscripționare** — Consultați fișierele de asistență pentru software-ul de inscripționare CD sau DVD.

## Dacă nu puteți deschide sertarul unității CD, CD-RW, DVD sau DVD+RW

1. Opiți calculatorul.
2. Îndreptați o agrafă de birou și introduceți un capăt în orificiul pentru ejectarea de urgență. Apăsati cu putere până până ce sertarul este deschis parțial.

3. Trageți sertarul încet în afară până ce acesta se oprește.

## Dacă auziți un zgomot neobișnuit de zgâriere sau frecare

1. Verificați dacă sunetul este produs de programul care rulează.
1. Verificați dacă discul este introdus corespunzător.

## Probleme legate de hard disk

**Lăsați calculatorul să se răcească înainte de a îl porni** — Un hard disk încins poate împiedica încărcarea sistemului de operare. Permiteți calculatorului să revină la temperatura camerei înainte de a îl reporni.

### Rulați utilitarul Check Disk (Verificare hard disk) —

1. Faceți click pe butonul **Start** (Pornire) și apoi pe **My computer** (Calculatorul meu).
2. Faceți click dreapta pe **Local Disk C:**.
3. Faceți click pe **Properties** (Proprietăți).
4. Faceți click pe fila **Tools** (Instrumente).
5. În secțiunea **Error-checking** (Verificare erori), faceți click pe **Check Now** (Verifică acum).
6. Selectați **Scan for and attempt recovery of bad sectors** (Scanare și încercare de recuperare pentru sectoare defecte).
7. Faceți click pe **Start** (Pornire).

## Probleme legate de e-mail, modem și Internet

 **AVERTISMENT:** Înainte de a începe oricare din procedurile descrise în această secțiune, urmați instrucțiunile de siguranță din *Informații produs*.

 **OBSERVAȚI:** Conectați modemul numai la o linie telefonică analogică. Modemul nu funcționează dacă este conectat la o rețea telefonică digitală.

**Verificați Microsoft Outlook® Express Security Settings** (setările de securitate ale programului Microsoft Outlook® Express) — Dacă nu puteți deschide anexele din mesaje e-mail:

1. În Outlook Express, faceți click pe **Tools** (Instrumente), apoi pe **Options** (Opțiuni), iar apoi pe **Security** (Securitate).
2. Debifați căsuța **Do not allow attachments** (Nu se acceptă anexe).

### Verificați conexiunea la linia telefonică

Verificați mufa telefonului

Conectați modemul direct la priza din perete

### Folosiți o altă linie telefonică —

1. Verificați dacă la linia telefonică este conectată la modem. (Această mufă are fie o etichetă verde, fie o pictogramă în formă de conector reprezentată alături.)
1. Asigurați-vă că, în momentul conectării linei telefonice la modem, mufa liniei telefonice se fixează cu un clic.
1. Deconectați linia telefonică de la modem și conectați-o la un telefon. Verificați dacă linia telefonică are ton.
1. Dacă linia telefonică este partajată cu alte dispozitive telefonice cum ar fi un robot telefonic, un fax, un dispozitiv de protecție împotriva supratensiunii sau un splitter, încercați să conectați modemul direct la priza din perete. Dacă folosiți un fir de 3 metri sau mai lung, încercați cu unul mai scurt.

**Rulați utilitarul de diagnostic Modem Helper (Asistență modem)** — Faceți click pe butonul **Start** (Pornire), apoi alegeți **Programs** (Programe) și faceți click pe **Modem Helper** (Asistență modem). Urmăriți instrucțiunile de pe ecran pentru a identifica și rezolva problemele legate de modem. (Utilitarul Modem Helper nu este disponibil pe anumite calculatoare.)

#### Verificați dacă modemul comunică cu Windows —

1. Faceți click pe butonul **Start** (Pornire) și apoi pe **Control Panel** (Panoul de control).
2. Faceți click pe **Printers and Other Hardware** (Imprimante și alte dispozitive).
3. Faceți click pe **Phone and Modem Options** (Opțiuni telefon și modem).
4. Faceți click pe fila **Modems** (Modemuri).
5. Faceți click pe portul COM pentru modem.
6. Faceți click pe **Properties** (Proprietăți), apoi pe fila **Diagnostics** (Diagnostic) și apoi pe **Query Modem** (Interogare modem) pentru a verifica dacă modemul comunică cu Windows.

Dacă toate comenzile primesc un răspuns, modemul funcționează corespunzător.

**Verificați dacă există o conexiune la Internet** — Verificați dacă sunteți abonat la un furnizor de Internet. Deschideți clientul de e-mail Outlook Express și faceți click pe **File** (Fișier). Dacă opțiunea **Work Offline** (Funcționare offline) este bifată, debifați-o și conectați-vă la Internet. Pentru asistență, luați legătura cu furnizorul de servicii Internet.

**Scanați calculatorul pentru identificarea elementelor spyware** — Dacă observați o funcționare lentă a calculatorului, primiți deseori reclame pop-up sau întâmpinați probleme legate de conectarea la Internet, calculatorul poate fi infectat cu spyware. Utilizați un program antivirus care include și protecție anti-spyware (este posibil ca programul să necesite un upgrade) pentru a scana calculatorul și a elimina spyware-ul. Pentru informații suplimentare, vizitați [support.dell.com](http://support.dell.com) și efectuați o căutare cu ajutorul cuvântului-cheie *spyware*.

---

## Mesaje de eroare

 **AVERTISMENT: Înainte de a începe oricare din procedurile descrise în această secțiune, urmați instrucțiunile de siguranță din *Informații produs*.**

Dacă mesajul nu apare în listă, consultați documentația pentru sistemul de operare sau pentru programul care rula în momentul apariției mesajului.

**Auxiliary device failure** (Eroare dispozitiv auxiliar) — Mouse-ul extern sau dispozitivele touch-pad și track stick pot fi defecte. Pentru un mouse extern, verificați conexiunea cablului. Activați opțiunea **Pointing Device** (Dispozitiv de indicare) în programul de configurare a sistemului (consultați [Utilizarea programului de configurare a sistemului](#)). Dacă problemele persistă, luați legătura cu Dell. Consultați [Contact Dell](#).

**Bad command or file name** (Comandă sau nume fișier eronat) — Verificați dacă ați introdus comanda corectă, dacă ați introdus spații acolo unde este necesar și dacă ați folosit calea corectă.

**Cache disabled due to failure** (Cache dezactivat în urma unei erori) — Cache-ul primar intern al microprocesorului nu mai funcționează. Luați legătura cu Dell. Consultați [Contact Dell](#).

**CD drive controller failure** (Eroare la controlerul unității CD) — Unitatea CD nu răspunde la comenzile calculatorului. Consultați [Probleme legate de unitățile de stocare](#).

**Data error** (Eroare date) — Hard disk-ul nu poate citi datele. Consultați [Probleme legate de unitățile de stocare](#).

**Decreasing available memory** (Memoria disponibilă în scădere) — Unul sau mai multe module de memorie poate fi defect sau montat necorespunzător. Reinstalați modulele de memorie și, dacă este necesar, înlocuiți-le. Consultați [Memoria](#).

**Disk C: failed initialization** (Discul C: nu a putut fi inițializat) — Hard disk-ul nu a putut fi inițializat. Efectuați testele pentru hard disk din Dell Diagnostics. Consultați [Dell Diagnostics](#).

**Drive not ready** (Unitatea nu este pregătită) — Operațiunea necesită un hard disk instalat pentru a putea continua. Instalați un hard disk în locația corespunzătoare. Consultați [Unitatea hard disk](#).

**Error reading PCMCIA card** (Eroare la citirea cardului PCMCIA) — Calculatorul nu poate identifica ExpressCard-ul. Reintroduceți cardul sau folosiți un alt card. Consultați [ExpressCard-urile](#).

**Extended memory size has changed** (Dimensiunea memoriei extinse s-a modificat) — Dimensiunea memoriei înregistrate în NVRAM nu este identică cu memoria instalată în calculator. Reporniți calculatorul. Dacă eroarea apare din nou, luați legătura cu Dell. Consultați [Contact Dell](#).

**The file being copied is too large for the destination drive** (Fișierul în curs de copiere este prea mare pentru hard disk-ul de destinație) — Fișierul pe care încercați să îl copiați este prea mare pentru a încăpea pe hard disk, sau acesta este prea încărcat. Încercați să copiați fișierul pe un alt hard disk sau folosiți un hard disk cu o capacitate mai mare.

**A filename cannot contain any of the following characters: \ / : \* ? " < > |** (Un nume de fișier nu poate conține niciunul din următoarele caractere: \ / : \* ? " < > |) — Nu utilizați aceste caractere în numele de fișiere.

**Gate A20 failure** (Eroare la poarta A20) — Este posibil ca un modul de memorie să nu fie bine fixat. Reinstalați modulele de memorie și, dacă e necesar, înlocuiți-le. Consultați [Memoria](#).

**General failure** (Eroare generală) — Sistemul de operare nu poate executa comanda. Mesajul este, în general, urmat de o precizare, de exemplu `Printer out of paper` (Imprimanta nu mai are hârtie). Luați măsurile necesare.

**Hard-disk drive configuration error** (Eroare de configurare a hard disk-ului) — Calculatorul nu poate identifica tipul hard disk-ului. Oprți calculatorul, scoateți hard disk-ul (consultați [Unitatea hard disk](#)) și lansați sistemul de operare de pe un CD. Apoi oprți calculatorul, reinstalați hard disk-ul și reporniți calculatorul. Rulați testele pentru hard disk din Dell Diagnostics (consultați [Dell Diagnostics](#)).

**Hard-disk drive controller failure 0** (Eroare 0 la sistemul de control al hard disk-ului) — Hard disk-ul nu răspunde la comenzile primite de la calculator. Oprți calculatorul, scoateți hard disk-ul (consultați [Unitatea hard disk](#)) și lansați sistemul de operare de pe un CD. Apoi oprți calculatorul, reinstalați hard disk-ul și reporniți calculatorul. Dacă problema persistă, încercați un alt hard disk. Rulați testele pentru hard disk din Dell Diagnostics (consultați [Dell Diagnostics](#)).

**Hard-disk drive failure** (Eroare hard disk) — Hard disk-ul nu răspunde la comenzile primite de la calculator. Oprți calculatorul, scoateți hard disk-ul (consultați [Unitatea hard disk](#)) și lansați sistemul de operare de pe un CD. Apoi oprți calculatorul, reinstalați hard disk-ul și reporniți calculatorul. Dacă problema persistă, încercați un alt hard disk. Rulați testele pentru hard disk din Dell Diagnostics (consultați [Dell Diagnostics](#)).

**Hard-disk drive read failure** (Eroare la citirea hard disk-ului) — Hard disk-ul poate fi defect. Oprți calculatorul, scoateți hard disk-ul (consultați [Unitatea hard disk](#)) și lansați sistemul de operare de pe un CD. Apoi oprți calculatorul, reinstalați hard disk-ul și reporniți calculatorul. Dacă problema persistă, încercați un alt hard disk. Rulați testele pentru hard disk din Dell Diagnostics (consultați [Dell Diagnostics](#)).

**Insert bootable media** (Introduceți un CD/disc floppy de pornire) — Sistemul încearcă să lanseze sistemul de operare de pe un CD obișnuit. Introduceți un CD de pornire.

**Invalid configuration information-please run System Setup Program** (Informații de configurație invalide - rulați programul de configurare a sistemului) — Informațiile de configurație a sistemului nu corespund configurației hardware. Acest mesaj poate fi afișat în special după instalarea unui modul de memorie. Corectați opțiunile corespunzătoare în programul de configurare a sistemului (consultați [Utilizarea programului de configurare a sistemului](#)).

**Keyboard clock line failure** (Eroare clock line tastatură) — Pentru tastaturi externe, verificați conexiunea cablului. Rulați testul Keyboard Controller (Controler tastatură) din Dell Diagnostics (consultați [Dell Diagnostics](#)).

**Keyboard controller failure** (Eroare controler tastatură) — Pentru tastaturi externe, verificați conexiunea cablului. Reporniți calculatorul și evitați atingerea tastaturii și a mouse-ului în timpul procedurii de pornire. Rulați testul Keyboard Controller (Controler tastatură) din Dell Diagnostics (consultați [Dell Diagnostics](#)).

**Keyboard data line failure** (Eroare data line tastatură) — Pentru tastaturi externe, verificați conexiunea cablului. Rulați testul Keyboard Controller (Controler tastatură) din Dell Diagnostics (consultați [Dell Diagnostics](#)).

**Keyboard stuck key failure** (Eroare tastatură, tastă blocată) — Pentru tastaturi externe, verificați conexiunea cablului. Reporniți calculatorul și evitați atingerea tastaturii și a mouse-ului în timpul procedurii de pornire. Rulați testul Stuck Key (Tastă blocată) din Dell Diagnostics (consultați [Dell Diagnostics](#)).

**Memory address line failure at address, read value expecting value** (Eroare linie adresă memorie la adresa, valoare citită valoare așteptată) — Un modul de memorie poate fi defect sau instalat necorespunzător. Reinstalați modulele de memorie și, dacă este necesar, înlocuiți-le (consultați [Memoria](#)).

**Memory allocation error** (Eroare de alocare memorie) — Programul pe care încercați să îl rulați intră în conflict cu sistemul de operare sau cu alt program sau utilitar. Oprii calculatorul, așteptați 30 de secunde și reporniți-l. Încercați din nou să rulați programul. Dacă mesajul de eroare este afișat din nou, consultați documentația pentru software.

**Memory data line failure at address, read value expecting value** (Eroare linie date memorie la adresa, valoare citită valoare așteptată) — Un modul de memorie poate fi defect sau instalat necorespunzător. Reinstalați modulele de memorie și, dacă este necesar, înlocuiți-le (consultați [Memoria](#)).

**Memory double word logic failure at address, read value expecting value** (Eroare logică cuvânt dublu memorie la adresa, valoare citită valoare așteptată) — Un modul de memorie poate fi defect sau instalat necorespunzător. Reinstalați modulele de memorie și, dacă este necesar, înlocuiți-le (consultați [Memoria](#)).

**Memory odd/even logic failure at address, read value expecting value** (Eroare logică par/impar memorie la adresa, valoare citită valoare așteptată) — Un modul de memorie poate fi defect sau instalat necorespunzător. Reinstalați modulele de memorie și, dacă este necesar, înlocuiți-le (consultați [Memoria](#)).

**Memory write/read failure at address, read value expecting value** (Eroare citire/scriere memorie la adresa, valoare citită valoare așteptată) — Un modul de memorie poate fi defect sau instalat necorespunzător. Reinstalați modulele de memorie și, dacă este necesar, înlocuiți-le (consultați [Memoria](#)).

**No boot device available** (Niciun dispozitiv de pornire disponibil) — Calculatorul nu poate detecta hard disk-ul. Dacă dispozitivul de pornire este hard disk-ul, verificați dacă acesta este instalat, amplasat corespunzător și partiționat ca dispozitiv de boot.

**No boot sector on hard drive** (Niciun sector de pornire pe hard disk) — Sistemul de operare poate fi corupt. Luați legătura cu Dell. Consultați [Contact Dell](#).

**No timer tick interrupt** — Un chip de pe placa de bază poate fi defect. Efectuați testele System Set din Dell Diagnostics (consultați [Dell Diagnostics](#)).

**Not enough memory or resources. Exit some programs and try again** (Memorie sau resurse insuficiente. Părăsiți unele programe și reîncercați) — Sunt rulate simultan prea multe programe. Închideți toate ferestrele și deschideți programul pe care doriți să-l folosiți.

**Operating system not found** (Nu a fost găsit sistemul de operare) — Reinstalați hard disk-ul (consultați [Unitatea hard disk](#)). Dacă problema persistă, luați legătura cu Dell. Consultați [Contact Dell](#).

**Optional ROM bad checksum** (Sumă de verificare eronată ROM opțional) — Posibilă eroare a memoriei ROM opționale. Luați legătura cu Dell. Consultați [Contact Dell](#).

**A required .DLL file was not found** (Un fișier .DLL necesar nu a fost găsit) — Programul pe care încercați să îl deschideți nu dispune de un fișier esențial. Dezinstalați și apoi reinstalați programul.

1. Faceți click pe butonul **Start** (Pornire) și apoi pe **Control Panel** (Panoul de control).
2. Faceți click pe **Add or Remove Programs** (Adăugare sau eliminare programe).
3. Selectați programul pe care doriți să îl dezinstalați.
4. Faceți click pe **Remove** (Eliminare) sau **Change/Remove** (Modificare/Eliminare) și urmați instrucțiunile de pe ecran.
5. Consultați documentația programului pentru instrucțiuni privind instalarea.

**Sector not found** (Nu a fost găsit sectorul) — Sistemul de operare nu poate localiza un sector pe hard disk. Este posibil ca hard disk-ul să fie defect sau ca sistemul de fișiere FAT să fie corupt. Rulați utilitarul de verificare pentru erori din Windows pentru a verifica structura fișierelor de pe hard disk. Consultați [Windows Help and Support Center](#) (Centrul de asistență și suport Windows) pentru instrucțiuni. Pentru a accesa Help and Support Center, consultați [Centrul de suport și asistență Windows](#). Dacă apar erori într-un număr mare de sectoare, efectuați o copie de siguranță a datelor (dacă este posibil) și apoi formatați hard disk-ul.

**Seek error** (Eroare de căutare) — Sistemul de operare nu poate găsi o anumită pistă de pe hard disk.

**Shutdown failure** (Eroare la oprire) — Un chip de pe placa de bază poate fi defect. Rulați testele System Set din Dell Diagnostics (consultați [Dell Diagnostics](#)).

**Time-of-day clock lost power** (Ceasul pentru oră nu mai are curent) — Setările de configurare a sistemului sunt corupte. Conectați calculatorul la o priză electrică pentru a încărca bateriile. Dacă problema persistă, **încercați** restaurarea datelor prin intermediul programului de configurare a sistemului. Apoi părăsiți imediat programul. Consultați [Utilizarea programului de configurare a sistemului](#). Dacă mesajul reapare, luați legătura cu Dell. Consultați [Contact Dell](#).

**Time-of-day clock stopped** (Ceasul pentru oră s-a oprit) — Este posibil ca bateria de rezervă care întreține setările de configurare ale sistemului să necesite reîncărcare. Conectați calculatorul la o priză electrică pentru a reîncărca bateria. Dacă problema persistă, luați legătura cu Dell. Consultați [Contact Dell](#).

**Time-of-day not set-please run the System Setup program** (Ora nu este fixată - rulați programul de configurare a sistemului) — Data sau ora stocată în programul de configurare a sistemului nu corespunde ceasului sistemului. Corectați setările pentru opțiunile **Date** (Dată) și **Time** (Oră). Consultați [Utilizarea programului de configurare a sistemului](#).

**Timer chip counter 2 failed** (Eroare timer chip counter 2) — Un chip de pe placa de bază poate fi defect. Rulați testele System Set (Setări sistem) din Dell Diagnostics (consultați [Dell Diagnostics](#)).

**Unexpected interrupt in protected mode** (Interrupt neașteptat în modul protejat) — Controlerul tastaturii poate fi defect sau un modul de memorie poate fi poziționat greșit. Efectuați testele System Memory (Memorie sistem) și Keyboard Controller (Controler tastatură) din Dell Diagnostics (consultați [Dell Diagnostics](#)).

**x:\ is not accessible. The device is not ready** (x:\ nu este accesibil. Dispozitivul nu este pregătit) — Introduceți un disc în unitate și reîncercați.

**Warning: Battery is critically low** (Avertisment: Bateria este aproape descărcată) — Bateria va rămâne în curând fără curent. Înlocuiți bateria sau conectați calculatorul la o priză electrică. Alternativ, activați modul hibernare sau opriți calculatorul.

---

## Probleme legate de ExpressCard

 **AVERTISMENT:** Înainte de a începe oricare din procedurile descrise în această secțiune, urmați instrucțiunile de siguranță din *Informații produs*.

**Verificați ExpressCard-ul** — Verificați dacă ExpressCard-ul este introdus bine în conector.

**Verificați dacă acesta este recunoscut de Windows** — Verificați prezența cardului în lista din Device Manager (Manager de dispozitive). Faceți click pe **Start** (Pornire) → **Control Panel** (Panoul de control) → **System** (Sistem) → **Hardware** → **Device Manager** (Manager de dispozitive).

**Dacă întâmpinați probleme cu un ExpressCard furnizat de Dell** — Luați legătura cu Dell. Consultați [Contact Dell](#).

**Dacă întâmpinați probleme cu un ExpressCard care nu a fost furnizat de Dell** — Luați legătura cu producătorul ExpressCard-ului.

---

## Probleme legate de tastatură

 **AVERTISMENT:** Înainte de a începe oricare din procedurile descrise în această secțiune, urmați instrucțiunile de siguranță din *Informații produs*.

 **OBSERVAȚI:** Utilizați tastatura integrată atunci când rulați Dell Diagnostics sau programul de configurare a sistemului. După conectarea unei tastaturi externe, tastatura integrată rămâne perfect funcțională.

## Probleme legate de tastatura externă

 **OBSERVAȚI:** După conectarea unei tastaturi externe, tastatura integrată rămâne perfect funcțională.

**Verificați cablul tastaturii** — Opriți calculatorul. Deconectați cablul tastaturii și verificați dacă acesta nu prezintă defecțiuni, apoi reconectați-l aplicând presiune.

Dacă folosiți un cablu prelungitor pentru tastatură, deconectați-l și conectați tastatura direct la calculator.

### Verificați tastatura externă —

1. Opriți calculatorul, așteptați un minut și apoi porniți-l din nou.
2. Verificați dacă LED-urile pentru num lock, caps lock și scroll lock de pe tastatură luminează intermitent în timpul procedurii de pornire a calculatorului.
3. Pe desktop-ul Windows, faceți click pe butonul **Start** (Pornire), apoi mergeți la **Programs** (Programe) → **Accessories** (Accesorii) și apoi faceți click pe **Notepad**.
4. Tastați câteva caractere pe tastatura externă și verificați dacă acestea apar pe ecran.

Dacă acest test are rezultate negative, este posibil ca tastatura externă să fie defectă.

### Pentru a verifica dacă problema provine de la tastatura externă, verificați tastatura integrată —

1. Opriți calculatorul.
2. Deconectați tastatura externă.
3. Porniți calculatorul.
4. Pe desktop-ul Windows, faceți click pe butonul **Start** (Pornire), apoi mergeți la **Programs** (Programe) → **Accessories** (Accesorii) și apoi faceți click pe **Notepad**.
5. Tastați câteva caractere pe tastatura internă și verificați dacă acestea apar pe ecran.

Dacă acestea apar acum pe ecran fără a fi fost afișate în urma procedurii descrise mai sus, este posibil ca tastatura externă să fie defectă. Luați legătura cu Dell. Consultați [Contact Dell](#).

**Efectuați testele de diagnostic pentru tastatură** — Rulați testele PC-AT Compatible Keyboards (Tastaturi compatibile cu PC-AT) din Dell Diagnostics (consultați [Dell Diagnostics](#)). Dacă testele indică o tastatură externă defectă, luați legătura cu Dell. Consultați [Contact Dell](#).

## Caractere neașteptate

**Dezactivați tastatura numerică** — Apăsăți pe <Num Lk> pentru a dezactiva tastatura numerică dacă sunt afișate cifre în loc de litere. După dezactivarea tastaturii numerice, LED-ul NumLock trebuie să fie stins.

---

## Blocaje și probleme legate de software

 **AVERTISMENT:** Înainte de a începe oricare din procedurile descrise în această secțiune, urmați instrucțiunile de siguranță din *Informații produs*.

### Calculatorul nu pornește

Verificați dacă transformatorul c.a. este conectat corespunzător la calculator și la priză

### Calculatorul nu mai răspunde la comenzi

 **ATENȚIONARE:** Este posibil să pierdeți date dacă nu reușiți să opriți calculatorul în mod corespunzător.

**Opriți calculatorul** — Dacă nu observați nicio reacție la apăsarea unei taste sau la deplasarea mouse-ului, țineți apăsat butonul de pornire timp de 8-10 secunde până la oprirea calculatorului. Apoi reporniți calculatorul.

### Un program nu mai răspunde sau se blochează în mod repetat

**Închideți programul** —



1. Apăsăți simultan <Ctrl> <Shift> <Esc>.
2. Faceți click pe fila **Applications** (Aplicații) și selectați programul care nu mai răspunde la comenzi.
3. Faceți click pe **End Task** (Oprire sarcină).

 **OBSERVAȚI:** Este posibil ca utilitarul chkdsk să fie rulat la repornirea calculatorului. Urmați instrucțiunile de pe ecran.

**Verificați documentația pentru software** — Dacă este necesar, dezinstalați și reinstalați programul. Produsele software includ adesea în documentație, sau pe un disc floppy/CD, instrucțiuni legate de instalare.

## Un program este conceput pentru o versiune anterioară a Microsoft® Windows®

**Rulați Program Compatibility Wizard** (Programul asistent pentru compatibilitatea programelor) — Program Compatibility Wizard configurează un program astfel încât acesta poate rula într-un mediu similar cu mediile sistemelor de operare diferite de Windows XP.

1. Faceți click pe butonul **Start** (Pornire), apoi mergeți la **Programs** (Programme) → **Accessories** (Accesorii) și apoi faceți click pe **Program Compatibility Wizard** (Program asistent pentru compatibilitatea programelor).
2. Pe ecranul de întâmpinare, faceți click pe **Next** (Pasul următor).
3. Urmați instrucțiunile de pe ecran.

## Apare un ecran albastru

**Opriti calculatorul** — Dacă nu observați nicio modificare atunci când apăsați o tastă de pe tastatură sau deplasați mouse-ul, țineți apăsat butonul de pornire timp de 8-10 secunde până la oprirea calculatorului. Apoi reporniți calculatorul.

## Alte probleme legate de software

**Verificați documentația pentru software sau luați legătura cu producătorul de software pentru informații legate de depanare** —

1. Verificați dacă programul este compatibil cu sistemul de operare instalat pe calculator.
1. Verificați dacă sunt întrunite cerințele hardware minime necesare pentru rularea programului. Pentru detalii, consultați documentația software-ului.
1. Verificați dacă programul este instalat și configurat corespunzător.
1. Verificați dacă driverele pentru dispozitive intră în conflict cu programul.
1. Dacă este necesar, dezinstalați și reinstalați programul.

**Faceți imediat o copie de siguranță a fișierelor**

**Folosiți un program de scanare antivirus și verificați hard disk-ul, discurile floppy sau CD-urile**

**Salvați și închideți toate fișierele și programele deschise și opriți calculatorul prin intermediul meniului Start (Pornire)**

**Scanați calculatorul pentru identificarea elementelor spyware** — În cazul în care calculatorul funcționează lent, primiți deseori reclame pop-up sau întâmpinați probleme cu conectarea la Internet, calculatorul poate fi infectat cu spyware. Utilizați un program antivirus care include și protecție anti-spyware (este posibil ca programul să necesite un upgrade) pentru a scana calculatorul și a elimina spyware-ul. Pentru informații suplimentare, vizitați [support.dell.com](http://support.dell.com) și efectuați o căutare pe baza cuvântului- cheie *spyware*.

**Rulați Dell Diagnostics** — Dacă toate testele au loc cu succes, eroarea este legată de o problemă de software. Consultați [Dell Diagnostics](#).

---

## Probleme legate de memorie

 **AVERTISMENT:** Înainte de a începe oricare din procedurile descrise în această secțiune, urmați instrucțiunile de siguranță din *Informații produs*.

#### Dacă primiți un mesaj de memorie insuficientă —

- 1 Salvați și închideți toate fișierele deschise și părăsiți toate programele pornite pe care nu le folosiți pentru a verifica dacă acest lucru rezolvă problema.
- 1 Consultați documentația software-ului pentru cerințele minime de memorie. Dacă este necesar, instalați memorie suplimentară (consultați [Memoria](#)).
- 1 Reamplasați modulele de memorie pentru a vă asigura că sistemul și memoria comunică în mod corespunzător (consultați [Memoria](#)).
- 1 Rulați Dell Diagnostics (consultați [Dell Diagnostics](#)).

#### Dacă întâmpinați alte probleme legate de memorie —

- 1 Reamplasați modulele de memorie pentru a vă asigura că sistemul și memoria comunică în mod corespunzător (consultați [Memoria](#)).
- 1 Urmați cu strictețe instrucțiunile de instalare a memoriei (consultați [Memoria](#)).
- 1 Rulați Dell Diagnostics (consultați [Dell Diagnostics](#)).

---

## Probleme legate de rețea

 **AVERTISMENT:** Înainte de a începe oricare din procedurile descrise în această secțiune, urmați instrucțiunile de siguranță din *Informații produs*.

**Verificați conexiunea cablului de rețea** — Cablul de rețea trebuie să fie introdus corespunzător atât în conectorul plăcii de rețea din spatele calculatorului, cât și în priză de rețea.

**Verificați LED-urile de rețea ale conectorului de rețea** — Dacă acestea sunt stinse, comunicarea cu rețeaua nu are loc. Înlocuiți cablul de rețea.

**Reporniți calculatorul și conectați-vă din nou la rețea**

**Verificați setările pentru rețea** — Luați legătura cu administratorul de rețea sau cu persoana care a configurat rețeaua pentru a verifica dacă setările pentru rețea sunt corecte și dacă rețeaua funcționează.

---

## Probleme legate de alimentare

 **AVERTISMENT:** Înainte de a începe oricare din procedurile descrise în această secțiune, urmați instrucțiunile de siguranță din *Informații produs*.

**Verificați LED-ul de alimentare** — Atunci când LED-ul de alimentare este aprins sau luminează intermitent, calculatorul este alimentat. Dacă LED-ul pentru alimentare luminează intermitent, calculatorul se află în modul standby - apăsați butonul de pornire pentru a ieși din modul standby. Dacă LED-ul este stins, apăsați butonul de pornire pentru a porni calculatorul.

 **OBSERVAȚI:** Pentru informații legate de modul standby, consultați [Modurile de administrare a alimentării](#).

**Încărcați bateria** — Bateria poate fi descărcată.

1. Reinstalați bateria.
2. Utilizați transformatorul c.a. pentru a conecta calculatorul la o priză electrică.
3. Porniți calculatorul.

 **OBSERVAȚI:** Timpul de operare al bateriei (timpul pentru care bateria rămâne încărcată) scade în timp. În funcție de frecvența utilizării bateriei și de condițiile în care aceasta este folosită, poate fi necesar să achiziționați o nouă baterie în timpul duratei de viață a calculatorului.

**Verificați LED-ul de stare al bateriei** — Dacă LED-ul de stare al bateriei luminează intermitent sau continuu în culoarea portocalie, bateria este aproape descărcată sau descărcată. Conectați calculatorul la o priză electrică.

Dacă LED-ul de stare al bateriei luminează intermitent în culorile verde și portocaliu, bateria este prea fierbinte pentru a fi încărcată. Opriți calculatorul, deconectați-l de la priză electrică și lăsați bateria și calculatorul să revină la temperatura camerei.

Dacă LED-ul de stare al bateriei luminează intermitent în secvență rapidă și culoarea portocalie, bateria poate fi defectă. Luați legătura cu Dell. Consultați [Contact Dell](#).

**Verificați temperatura bateriei** — Dacă temperatura bateriei este sub 0°C (32°F), calculatorul nu va porni.

**Testați priza electrică** — Asigurați-vă că priza funcționează testând-o cu un alt dispozitiv, cum ar fi o lampă.

**Verificați transformatorul c.a.** — Verificați conexiunile cablului transformatorului c.a. Dacă transformatorul c.a. este prevăzut cu un LED, verificați dacă acesta este aprins.

**Conectați calculatorul direct la o priză electrică** — Eliminați dispozitivele de protecție la alimentare, prizele multiple și prelungitoarele pentru a verifica dacă PC-ul dumneavoastră poate fi pornit.

**Eliminați eventualele interferențe** — Opriti ventilatoarele, luminile fluorescente, lămpile cu halogen și orice alte aparate aflate în apropiere.

**Reglați proprietățile de alimentare** — Consultați [Modurile de administrare a alimentării](#).

**Reamplasați modulele de memorie** — Dacă LED-ul de alimentare este aprins, dar ecranul rămâne întunecat, reinstalați modulele de memorie (consultați [Memoria](#)).

## Asigurarea unei alimentări adecvate pentru calculator

Calculatorul a fost conceput pentru alimentarea cu ajutorul unui transformator c.a. de 65 W. Dacă doriți, puteți folosi transformatorul opțional de 90 W pentru a obține performanțe optime ale sistemului. Utilizarea adaptorului de 90 W poate reduce timpul necesar reîncărcării complete a bateriei calculatorului.

---

## Probleme legate de imprimantă

 **AVERTISMENT: Înainte de a începe oricare din procedurile descrise în această secțiune, urmați instrucțiunile de siguranță din *Informații produs*.**

 **OBSERVAȚI:** Dacă aveți nevoie de asistență tehnică pentru imprimantă, luați legătura cu producătorul acesteia.

**Asigurați-vă că imprimanta este pornită**

**Verificați conexiunile cablurilor imprimantei** —

- 1 Consultați documentația imprimantei pentru informații privind conectarea cablurilor.
- 1 Verificați dacă toate cablurile imprimantei sunt conectate adecvat la imprimantă și la calculator.

**Testați priza electrică** — Verificați funcționarea prizei cu ajutorul unui alt dispozitiv, cum ar fi o lampă.

**Verificați dacă imprimanta este recunoscută de Windows** —

1. Faceți click pe butonul **Start** (Pornire), apoi pe **Control Panel** (Panoul de control) și apoi pe **Printers and Other Hardware** (Imprimante și alte dispozitive).
2. Faceți click pe **View installed printers or fax printers** (Vizualizare imprimante și imprimante fax instalate).

Dacă imprimanta apare în listă, faceți click dreapta pe pictograma acesteia.

3. Faceți click pe **Properties** (Proprietăți) și apoi pe fila **Ports** (Porturi). În cazul imprimantelor paralele, asigurați-vă că opțiunea **Print to the following port (s)** (Tipărire la următoarele porturi): este **LPT1 (Printer Port)**. În cazul imprimantelor USB, asigurați-vă că opțiunea **Print to the following port(s)** (Tipărire la următoarele porturi): este **USB**.

**Reinstalați driverul pentru imprimantă** — Consultați documentația imprimantei pentru instrucțiuni.

---

## Probleme legate de scanner

 **AVERTISMENT: Înainte de a începe oricare din procedurile descrise în această secțiune, urmați instrucțiunile de siguranță din *Informații produs*.**

 **OBSERVAȚI:** Dacă aveți nevoie de asistență tehnică pentru scanner, luați legătura cu producătorul acestuia.

**Consultați documentația imprimantei** — Consultați documentația imprimantei pentru informații legate de instalare și depanare.

**Consultați documentația scannerului** — Consultați documentația scannerului pentru informații legate de instalare și depanare.

**Deblocați scannerul** — Asigurați-vă că scannerul este deblocat în cazul în care acesta este prevăzut cu un buton sau alt sistem de blocare.

**Reporniți calculatorul și încercați din nou să utilizați scannerul**

**Verificați conexiunile cablurilor** —

1. Consultați documentația scannerului pentru informații privind conectarea cablurilor.
1. Verificați dacă toate cablurile scannerului sunt conectate adecvat la scanner și la calculator.

**Verificați dacă scannerul este recunoscut de Microsoft Windows** —

1. Faceți click pe butonul **Start** (Pornire), apoi pe **Control Panel** (Panoul de control) și apoi pe **Printers and Other Hardware** (Imprimante și alte dispozitive).
2. Faceți click pe **Scanners and Cameras** (Scanere și camere digitale).

Dacă scannerul apare în listă, acesta este recunoscut de către sistemul de operare Windows.

**Reinstalați driverul pentru scanner** — Consultați documentația scannerului pentru instrucțiuni.

---

## Probleme legate de sunet și difuzoare

 **AVERTISMENT:** Înainte de a începe oricare din procedurile descrise în această secțiune, urmați instrucțiunile de siguranță din *Informații produs*.

### Nu există sunet la difuzoarele integrate

**Reglați volumul prin intermediul butonului de control al volumului din Windows** — Faceți dublu click pe pictograma „difuzor” din colțul din dreapta-jos al ecranului. Asigurați-vă că volumul este suficient de înalt, iar caseta „mute” nu este bifată. Folosiți butoanele de reglare a volumului și a frecvențelor joase și înalte pentru a elimina distorsiunile.

**Reglați volumul cu ajutorul scurtăturilor de pe tastatură** — Apăsăți tasta <Fn> <End> pentru a activa sau dezactiva difuzoarele integrate.

**Reinstalați driverul plăcii de sunet (audio)** — Consultați [Reinstalarea driverelor și utilităților](#).

### Nu există sunet la boxe externe

**Verificați dacă subwooferul și boxe sunt pornite** — Consultați schema de instalare care însoțește boxele. Dacă acestea au butoane pentru volum, reglați volumul, frecvențele joase și cele înalte pentru a elimina distorsiunile.

**Reglați volumul prin intermediul butonului de control al volumului din Windows** — Faceți click sau dublu click pe pictograma „difuzor” din colțul din dreapta-jos al ecranului. Asigurați-vă că volumul este suficient de înalt, iar caseta „mute” nu este bifată.

**Deconectați căștile de la conectorul pentru căști** — Sunetul din boxe este dezactivat automat atunci când căștile sunt conectate la conectorul de pe panoul frontal al calculatorului.

**Testați priza electrică** — Verificați funcționarea prizei cu ajutorul unui alt dispozitiv, cum ar fi o lampă.

**Eliminați eventualele interferențe** — Opriți ventilatoarele, luminile fluorescente sau lămpile halogen pentru a elimina orice posibile interferențe.

**Reinstalați driverul plăcii de sunet** — Consultați [Reinstalarea driverelor și utilităților](#).

**Rulați Dell Diagnostics** — Consultați [Dell Diagnostics](#).

 **OBSERVAȚI:** În cazul anumitor programe de redare MP3, controlul volumului anulează setările de volum din Windows. Dacă ați utilizat un astfel de program, verificați dacă volumul acestuia este reglat la intensitate prea redusă sau minimă.

## Nu există sunet la căști

**Verificați conexiunea cablului căștilor** — Verificați dacă mufa este introdusă corespunzător în conectorul pentru căști (consultați [conectori audio](#)).

**Reglați volumul prin intermediul butonului de control al volumului din Windows** — Faceți click sau dublu click pe pictograma „difuzor” din colțul din dreapta-jos al ecranului. Asigurați-vă că volumul este suficient de înalt, iar caseta „mute” nu este bifată.

---

## Probleme legate de touch-pad sau mouse

**Verificați setările pentru touch-pad** —

1. Faceți click pe butonul **Start** (Pornire), apoi pe **Control Panel** (Panoul de control) și apoi pe **Printers and Other Hardware** (Imprimante și alte dispozitive).
2. Faceți click pe **Mouse**.
3. Încercați să reglați setările.

**Verificați firul mouse-ului** — Opriți calculatorul. Deconectați firul mouse-ului, asigurați-vă că acesta nu este deteriorat, apoi conectați-l aplicând presiune.

Dacă folosiți un prelungitor pentru mouse, deconectați-l și conectați mouse-ul direct la calculator.

**Pentru a verifica dacă problema provine de la mouse, verificați touch-pad-ul** —

1. Opriți calculatorul.
2. Deconectați mouse-ul.
3. Porniți calculatorul.
4. Pe desktop-ul Windows, folosiți touch-pad-ul pentru a deplasa cursorul pe ecran, selectați o pictogramă și deschideți aplicația sau fișierul ce corespunde acesteia.

Dacă touch-pad-ul funcționează corect, este posibil ca mouse-ul să fie defect.

**Reinstalați driverul pentru touch-pad** — Consultați [Reinstalarea driverelor și utilităților](#).

---

## Probleme legate de video și afișare

 **AVERTISMENT:** Înainte de a începe oricare din procedurile descrise în această secțiune, urmați instrucțiunile de siguranță din *Informații produs*.

## Dacă pe ecran nu este afișat nimic

 **OBSERVAȚI:** Dacă utilizați un program ce necesită o rezoluție mai mare decât cea suportată de calculator, este indicat să conectați la calculator un monitor extern.

**Verificați bateria** — În cazul în care calculatorul este alimentat de la baterie, este posibil ca aceasta să fie descărcată. Conectați calculatorul la o priză electrică folosind transformatorul c.a., apoi porniți calculatorul.

**Testați priza electrică** — Verificați funcționarea prizei cu ajutorul unui alt dispozitiv, cum ar fi o lampă.

**Verificați transformatorul c.a.** — Verificați conexiunile cablului transformatorului c.a. Dacă acesta este prevăzut cu un LED, verificați dacă acesta este aprins.

**Conectați calculatorul direct la o priză electrică** — Evitați dispozitivele de protecție la alimentare, prizele multiple și prelungitoarele pentru a verifica dacă PC-ul dumneavoastră poate fi pornit.

**Reglați proprietățile de alimentare** — Efectuați o căutare pe baza cuvântului-cheie *standby* în Windows Help and Support Center (Centrul de suport și asistență). Pentru a accesa Help and Support Center, consultați [Centrul de suport și asistență Windows](#).

**Comutați imaginea video** — Dacă ați conectat calculatorul la un monitor extern, apăsați <Fn> <F8> pentru a comuta imaginea pe ecran.

## Dacă imaginea afișată este neclară

**Reglați luminozitatea** — Apăsați <Fn> și tastele săgeată sus/jos.

**Îndepărtați subwooferul extern de calculator și de monitor** — Dacă sistemul de boxe externe include și un subwoofer, asigurați-vă că acesta de află la cel puțin 60 cm distanță de calculator sau monitorul extern.

**Eliminați eventualele interferențe** — Opriți ventilatoarele, luminile fluorescente, lămpile halogen și orice alte aparate aflate în apropiere.

**Rotiți calculatorul în altă direcție** — Nu expuneți afișajul la radiații solare; acestea pot fi cauza unei imagini de proastă calitate.

**Reglați setările de afișare din Windows** —

1. Faceți click pe butonul **Start** (Pornire) și apoi pe **Control Panel** (Panoul de control).
2. Faceți click pe **Appearance and Themes** (Aspect și teme cromatice).
3. Faceți click pe suprafața pe care doriți să o modificați sau pe pictograma **Display** (Afișare).

Încercați mai multe setări pentru **Color quality** (Calitate culoare) și **Screen resolution** (Rezoluție ecran).

## Dacă afișajul este lizibil doar parțial

**Conectați un monitor extern** —

1. Opriți calculatorul și conectați-l la un monitor extern.
2. Porniți calculatorul și monitorul și reglați luminozitatea și contrastul monitorului.

Dacă monitorul extern funcționează, afișajul calculatorului sau controlerul video pot fi defecte. Luați legătura cu Dell. Consultați [Contact Dell](#).

---

## Driverere

### Ce este un driver?

Drivererele sunt programe care controlează dispozitive precum imprimanta, mouse-ul sau tastatura. Orice dispozitiv are nevoie de un driver.

Driverul se comportă ca un interpret între dispozitiv și orice alt program care utilizează dispozitivul. Fiecare dispozitiv are un sistem propriu de comenzi specializate pe care doar propriul driver le poate recunoaște.

Dell livrează calculatoare cu toate drivererele necesare instalate implicit; instalările și configurările ulterioare nu sunt necesare.

- ➔ **ATENȚIONARE:** CD-ul *Drivers and Utilities* (Driverere și utilitare) poate conține driverere pentru sisteme de operare care nu sunt instalate pe calculator. Asigurați-vă că drivererele pe care le instalați corespund sistemului dumneavoastră de operare.

Numeroase driverere, precum cel pentru tastatură, sunt incluse în sistemul de operare Microsoft® Windows®. Instalarea drivererelor poate fi necesară în următoarele situații:

- 1 Dacă faceți upgrade la sistemul de operare.
- 1 Dacă reinstalați sistemul de operare.
- 1 Dacă instalați sau conectați un dispozitiv nou.

### Identificarea drivererelor

Dacă întâmpinați probleme cu oricare dintre dispozitive, verificați dacă driverul este cauza problemelor și, dacă este necesar, actualizați driverul.

1. Faceți click pe butonul **Start** (Pornire) și apoi pe **Control Panel** (Panoul de control).
2. În secțiunea **Pick a Category** (Alegeți o categorie), faceți click pe **Performance and Maintenance** (Performanță și întreținere).
3. Faceți click pe **System** (Sistem).
4. În fereastra **System Properties** (Proprietăți sistem), faceți click pe fila **Hardware**.
5. Faceți click pe **Device Manager** (Manager dispozitive).
6. Derulați lista pentru a verifica dacă există dispozitive în dreptul cărora este afișat un semn de exclamație (un cerc galben cu un !!) pe pictogramă.

Dacă alături de numele dispozitivului se află un semn de exclamație, este posibil ca reinstalarea driverului sau instalarea unui nou driver să fie necesară. Consultați [Reinstalarea drivererelor și utilităților](#).

### Reinstalarea drivererelor și utilităților

- ➔ **ATENȚIONARE:** Pagina web Dell Support (Asistență Dell) de la adresa [support.dell.com](http://support.dell.com) precum și CD-ul *Drivers and Utilities* oferă driverere aprobate pentru calculatoarele Dell™. Dacă instalați driverere obținute din alte surse, este posibil ca buna funcționare a calculatorului să fie afectată.

- 📎 **OBSERVAȚI:** CD-ul *Drivers and Utilities* este opțional; este posibil ca acesta să nu fie livrat o dată cu calculatorul.

### Utilizarea funcției Device Driver Rollback (Restaurare driverere dispozitive) din Windows XP

Dacă apar probleme în urma instalării sau actualizării unui driver, utilizați funcția Windows XP Device Driver Rollback pentru înlocuirea driverului cu versiunea instalată anterior.

1. Faceți click pe butonul **Start** (Pornire) și apoi pe **Control Panel** (Panoul de control).
2. La secțiunea **Pick a Category** (Alegeți o categorie), faceți click pe **Performance and Maintenance** (Performanță și întreținere).
3. Faceți click pe **System** (Sistem).
4. În fereastra **System Properties** (Proprietăți sistem), faceți click pe fila **Hardware**.
5. Faceți click pe **Device Manager** (Manager dispozitive).
6. Faceți click dreapta pe dispozitivul pentru care a fost instalat noul driver și alegeți **Properties** (Proprietăți).
7. Faceți click pe fila **Drivers** (Driverere).

8. Faceți click pe **Roll Back Driver** (Restaurare driver).

Dacă funcția Device Driver Rollback nu rezolvă problema, atunci folosiți funcția System Restore (consultați [Utilizare Microsoft Windows XP System Restore](#)) pentru a readuce calculatorul la starea de funcționare anterioară instalării noului driver.

## Utilizarea CD-ului Drivers and Utilities

 **OBSERVAȚI:** CD-ul *Drivers and Utilities* este opțional; este posibil ca acesta să nu fie livrat odată cu calculatorul.

Dacă utilizarea funcției [Device Driver Rollback](#) sau System Restore nu rezolvă problema, atunci reinstalați driverul de pe CD-ul *Drivers and Utilities*.

1. Salvați și închideți orice fișier deschis și părăsiți orice program deschis.
2. Introduceți CD-ul *Drivers and Utilities*.

În majoritatea cazurilor, CD-ul pornește automat. În caz contrar, porniți Windows Explorer, faceți click pe directorul unității CD pentru a afișa conținutul CD-ului și apoi faceți click dreapta pe fișierul **autorcd.exe**. La prima rulare a CD-ului, este posibil să vi se solicite instalarea fișierelor de instalare. Faceți click pe **OK** și urmați instrucțiunile de pe ecran pentru a continua.

3. Din meniul **Language** (Limbă) din bara de instrumente, selectați limba preferată pentru utilitarul pentru drivere (dacă aceasta este disponibilă). Va fi afișat un ecran de întâmpinare.
4. Faceți click pe **Next** (Pasul următor).

CD-ul scanează automat componentele hardware pentru a detecta driverele și utilitarele folosite de calculator.

5. După finalizarea acestei operațiuni, puteți detecta și alte drivere și utilitare. În secțiunea **Search Criteria** (Criterii căutare), selectați categoriile adecvate din meniurile **System Model** (Model sistem), **Operating System** (Sistemul de operare) și **Topic** (Subiect).

Vor fi afișate legături pentru fiecare driver și utilitar folosit de calculator.

6. Faceți click pe legătura pentru un driver sau utilitar pentru a afișa informații despre driverul sau utilitarul pe care doriți să îl instalați.

7. Faceți click pe butonul **Install** (Instalare), în cazul în care acesta este afișat, pentru a începe instalarea driverului sau utilitarului. În ecranul de întâmpinare, urmați instrucțiunile afișate până la încheierea instalării.

Dacă butonul **Install** (Instalare) nu este afișat, opțiunea de instalare automată nu este disponibilă. Pentru instrucțiunile de instalare, consultați fie instrucțiunile adecvate din subsecțiunile care urmează, fie faceți click pe **Extract** (Extragere), urmați instrucțiunile de extragere și apoi citiți fișierul readme.

Dacă instrucțiunile prevăd navigarea la fișierele pentru driver, faceți click pe directorul CD din fereastra de informații despre driver pentru a afișa fișierele asociate cu driverul.

## Reinstalarea manuală a driverelor

1. După extragerea fișierelor corespunzătoare ale driverului conform indicațiilor din secțiunea precedentă, faceți click pe butonul **Start** (Pornire) și click dreapta pe **My computer** (Calculatorul meu).
2. Faceți click pe **Properties** (Proprietăți).
3. Faceți click pe fila **Hardware** și apoi pe **Device Manager** (Manager dispozitive).
4. Faceți click dublu pe tipul de dispozitiv pentru care instalați driverul (de pildă **Modems** (Modemuri) sau **Infrared devices** (Dispozitive infraroșu)).
5. Faceți dublu click pe denumirea dispozitivului pentru care instalați driverul.
6. Faceți click pe fila **Driver** și apoi pe **Update Driver** (Actualizare driver).
7. Faceți click pe **Install from a list or specific location (Advanced)** (Instalare dintr-o listă sau o anumită locație - Avansat) și apoi **Next** (Pasul următor).
8. Faceți click pe **Browse** (Navigare) și navigați până la locația în care ați copiat fișierele pentru driver.
9. Atunci când este afișat numele driverului adecvat, faceți click pe **Next** (Pasul următor).
10. Faceți click pe **Finish** (Finalizare) și reporniți calculatorul.

---

## Rezolvarea incompatibilităților de hardware și software



Dacă un dispozitiv nu este detectat în timpul configurării sistemului de operare sau este detectat, dar configurat incorect, puteți folosi utilitarul Hardware Troubleshooter (Depanare hardware) pentru a rezolva incompatibilitatea.

Pentru a porni utilitarul Hardware Troubleshooter:

1. Faceți click pe **Start** (Pornire) → **Help and Support** (Asistență și suport).
2. Scrieți **hardware troubleshooter** în câmpul **Search** (Căutare) și faceți click pe săgeată pentru a începe căutarea.
3. Faceți click pe **Hardware Troubleshooter** (Depanare hardware) în lista **Search Results** (Rezultate căutare).
4. În lista **Hardware Troubleshooter** (Depanare hardware), faceți click pe **I need to resolve a hardware conflict on my calculator** (Vreau să rezolv un conflict de hardware de pe calculator) și apoi pe **Next** (Pasul următor).

---

## Restaurarea sistemului de operare

Puteți restaura sistemul de operare în următoarele moduri:

1. Microsoft® Windows® XP System Restore readuce calculatorul la o stare anterioară de funcționare fără a afecta fișierele de date. Utilizați System Restore ca primă soluție pentru restaurarea sistemului de operare și păstrarea fișierelor de date. Pentru instrucțiuni, consultați [Utilizare Microsoft Windows XP System Restore](#).
1. Dell PC Restore, oferit de Symantec, restaurează hard disk-ul la starea de funcționare din momentul achiziționării calculatorului. Dell PC Restore șterge definitiv toate datele de pe hard disk și înlătură aplicațiile instalate după achiziționarea calculatorului. Utilizați PC Restore numai dacă utilitarul System Restore nu a rezolvat problema sistemului de operare. Pentru instrucțiuni, consultați [Folosirea utilitarului Dell PC Restore de Symantec](#).
1. Dacă ați primit un CD *Operating System* (Sistemul de operare) împreună cu calculatorul, îl puteți folosi pentru restaurarea sistemului de operare. Cu toate acestea, folosirea CD-ului *Operating System* (Sistemul de operare) șterge, la rândul său, toate datele de pe hard disk. Utilizați acest CD numai dacă utilitarul System Restore nu a rezolvat problema sistemului de operare. Pentru instrucțiuni, consultați [Folosirea CD-ului Operating System \(Sistemul de operare\)](#).

## Utilizare Microsoft Windows XP System Restore

Sistemul de operare Microsoft Windows XP include utilitarul System Restore care permite readucerea calculatorului la o stare anterioară de funcționare (fără afectarea fișierelor de date) dacă modificările la setările hardware, software sau de altă natură au adus calculatorul într-o stare de funcționare nedorită. Consultați Windows Help and Support Center pentru informații suplimentare privind utilizarea System Restore. Pentru asistență, consultați [Centrul de suport și asistență Windows](#).

➡ **ATENȚIONARE:** Realizați în mod regulat copii de siguranță pentru fișierele de date. System Restore nu monitorizează și nu recuperează fișierele de date.

📌 **OBSERVAȚI:** Procedurile din acest document sunt descrise pentru vizualizarea implicită Windows, astfel încât este posibil ca acestea să nu fie valabile pentru un calculator Dell™ pe care este selectată vizualizarea Windows Classic.

## Crearea unui Restore Point (Punct de restaurare)

1. Faceți click pe **Start** (Pornire) → **Help and Support** (Suport și asistență).
2. Faceți click pe sarcina **System Restore**.
3. Urmăriți instrucțiunile de pe ecran.

## Restaurarea calculatorului la o stare anterioară de funcționare

Dacă apar probleme după instalarea unui driver pentru un dispozitiv, utilizați funcția Device Driver Rollback (consultați [Utilizarea funcției Device Driver Rollback \(Restaurare drivere dispozitive\) din Windows XP](#)) pentru rezolvarea problemei. Dacă nu obțineți rezultatele dorite, folosiți System Restore.

➡ **ATENȚIONARE:** Înainte de restaurarea calculatorului la o stare anterioară de funcționare, salvați și închideți orice fișiere deschise și părăsiți orice program deschis. Nu modificați, nu deschideți și nu ștergeți niciun fișier sau program înainte de încheierea restaurării sistemului.

1. Faceți click pe **Start** (Pornire) → **Programs** (Programe) → **Accessories** (Accesorii) → **System Tools** (Instrumente sistem) → **System Restore** (Restaurare sistem).
2. Verificați dacă opțiunea **Restore my calculator to an earlier time** (Restaurare sistem la o stare anterioară) este selectată și faceți click pe **Next** (Pasul următor).
3. Faceți click pe data calendaristică la care vreți să restaurați calculatorul.

Ecranul **Select a Restore Point** (Selectați un punct de restaurare) oferă un calendar care permite vizualizarea și selectarea punctelor de restaurare. Toate datele calendaristice cu puncte de restaurare disponibile sunt afișate în caractere aldine.

4. Selectați un punct de restaurare și faceți click pe **Next** (Pasul următor).

Dacă o dată calendaristică are un singur punct de restaurare, atunci acela va fi selectat automat. Dacă sunt disponibile două sau mai multe puncte de restaurare, faceți click pe punctul de restaurare pe care îl preferați.

5. Faceți click pe **Next** (Pasul următor).

După ce System Restore finalizează colectarea datelor necesare, apare ecranul **Restoration Complete** (Restaurare finalizată), iar calculatorul este repornit.

6. După repornirea calculatorului, faceți click pe **OK**.

Pentru a schimba punctul de restaurare, puteți repeta procedura de mai sus folosind un alt punct de restaurare sau puteți anula restaurarea.

## Anularea ultimei restaurări a sistemului

 **ATENȚIONARE:** Înainte de a anula ultima restaurare a sistemului, salvați și închideți orice fișiere deschise și părăsiți orice program deschis. Nu modificați, nu deschideți și nu ștergeți niciun fișier sau program înainte de încheierea restaurării sistemului.

1. Faceți click pe **Start** (Pornire) → **Programs** (Programe) → **Accessories** (Accesorii) → **System Tools** (Instrumente sistem) → **System Restore** (Restaurare sistem).
2. Faceți click pe **Undo my last restoration** (Anularea ultimei restaurări) și apoi pe **Next** (Pasul următor).

## Activare System Restore

Dacă reinstalați Windows XP cu mai puțin de 200 MB de spațiu disponibil pe de hard disk, System Restore este dezactivat automat. Pentru a verifica dacă System Restore este activat:

1. Faceți click pe **Start** (Pornire) → **Control Panel** (Panoul de control).
2. Faceți click pe **Performance and Maintenance** (Performanță și întreținere).
3. Faceți click pe **System** (Sistem).
4. Faceți click pe fila **System Restore** (Restaurare sistem).
5. Asigurați-vă că **Turn off System Restore** (Dezactivare restaurare sistem) nu este bifat.

## Folosirea utilitarului Dell PC Restore de Symantec

 **ATENȚIONARE:** Utilizarea programului Dell PC Restore șterge definitiv toate datele de pe hard disk și înlătură aplicațiile instalate după achiziționarea calculatorului. Dacă este posibil, realizați o copie de siguranță a datelor înainte de folosirea programului PC Restore. Utilizați PC Restore numai dacă System Restore (consultați [Utilizare Microsoft Windows XP System Restore](#)) nu a rezolvat problema sistemului de operare.

 **OBSERVAȚI:** Este posibil ca Dell PC Restore, oferit de Symantec, să nu fie disponibil în anumite țări sau pe anumite calculatoare.

Utilizați Dell PC Restore de Symantec doar ca ultimă soluție pentru restaurarea sistemului de operare. PC Restore restaurează hard disk-ul la starea de funcționare din momentul achiziționării calculatorului. Orice programe sau fișiere adăugate de la achiziționarea calculatorului-inclusiv fișiere cu date-sunt șterse definitiv de pe calculator. Fișierele cu date includ documente, foi de calcul, mesaje de e-mail, fotografii digitale, fișiere de muzică și altele. Dacă este posibil, faceți o copie de siguranță a tuturor datelor înainte de a utiliza PC Restore.

Pentru a folosi PC Restore:

1. Porniți calculatorul.

În timpul procesului de pornire, în partea de sus a ecranului apare o bară albastră cu textul **www.dell.com**.

2. Atunci când această bară este afișată, apăsați imediat <Ctrl> <F11>.

Dacă nu apăsați <Ctrl> <F11> la timp, permiteți calculatorului să finalizeze încărcarea sistemului de operare și apoi reporniți-l.

 **ATENȚIONARE:** Dacă nu doriți să continuați cu PC Restore, faceți click pe **Reboot** (Repornire) la pasul următor.

3. La afișarea următorului ecran, faceți click pe **Restore** (Restaurare).
4. În următorul ecran, faceți click pe **Confirm** (Confirmare).

Procesul de restaurare durează în total aproximativ 6-10 minute.

5. Faceți click pe **Finish** (Finalizare) pentru a reporni sistemul atunci când vi se solicită acest lucru.

 **NOTĂ:** Nu opriți calculatorul manual. Faceți click pe **Finish** (Finalizare) și permiteți calculatorului să **reîncarce sistemul de operare**.

6. Faceți click pe **Yes (Da)** atunci când vi se solicită acest lucru.

Calculatorul repornește. Deoarece calculatorul este readus la starea de funcționare inițială, ecranele care apar, cum ar fi End User License Agreement, sunt aceleași cu cele care au apărut atunci când ați pornit calculatorul pentru prima dată.

7. Faceți click pe **Next** (Pasul următor).

Este afișat ecranul **System Restore** (Restaurare sistem), iar calculatorul repornește.

8. După repornirea calculatorului, faceți click pe **OK**.

## Dezinstalarea programului Dell PC Restore

 **ATENȚIONARE:** Eliminarea programului Dell PC Restore de pe hard disk șterge definitiv utilitarul PC Restore de pe calculator. După dezinstalarea programului Dell PC Restore, acesta nu va mai putea fi folosit pentru restaurarea sistemului de operare al calculatorului.

Dell PC Restore permite restaurarea hard disk-ului la starea de funcționare din momentul achiziționării calculatorului. Este recomandabil să *nu* dezinstalați PC Restore de pe calculator, chiar dacă o faceți pentru a câștiga mai mult spațiu pe hard disk. Dacă eliminați PC Restore de pe hard disk, acesta nu va mai putea fi rulat și utilizat pentru a restaura sistemul de operare al calculatorului la starea inițială a acestuia.

Pentru a dezinstala PC Restore:

1. Autentificați-vă ca administrator local.
2. În Windows Explorer, accesați locația **c:\dell\utilities\DSR**.
3. Faceți dublu click pe fișierul **DSRIRRemv2.exe**.

 **NOTĂ:** Dacă nu sunteți autentificat ca administrator local, este afișat un mesaj care vă informează că este necesar să vă autentificați ca administrator. Alegeți opțiunea **Quit** (Ieșire) și apoi autentificați-vă ca administrator local.

 **NOTĂ:** Dacă pe hard disk-ul calculatorului nu există partiția pentru PC Restore, este afișat un mesaj care vă informează că nu a putut fi găsită partiția respectivă. Alegeți opțiunea **Quit** (Ieșire), deoarece partiția care ar trebui ștersă nu există.

4. Faceți click pe **OK** pentru a elimina partiția PC Restore de pe hard disk.
5. Alegeți **Yes (Da)** la afișarea mesajului de confirmare.  
Partiția PC Restore a fost ștersă, iar spațiul liber nou creat pe disc a fost adăugat la spațiul liber deja existent.
6. Faceți click dreapta pe **Local Disk (C)** în Windows Explorer, alegeți **Properties** (Proprietăți) și verificați dacă spațiul suplimentar este disponibil și este indicat de valoarea superioară afișată în coloana **Free Space**.
7. Faceți click pe **Finish** (Finalizare) pentru a închide fereastra **PC Restore Removal** (Eliminare PC Restore).
8. Reporniți calculatorul.

## Folosirea CD-ului Operating System (Sistemul de operare)

### Înainte de a începe

Dacă intenționați să reinstalați sistemul de operare Windows XP pentru a corecta o problemă legată de un driver nou instalat, încercați mai întâi folosirea utilitarului Windows XP Device Driver Rollback (consultați [Utilizarea funcției Device Driver Rollback \(Restaurare drivere dispozitive\) din Windows XP](#)). Dacă Device Driver Rollback nu rezolvă problema, atunci folosiți System Restore pentru a aduce sistemul de operare la starea de funcționare anterioară instalării noului driver pentru dispozitiv. Consultați [Utilizare Microsoft Windows XP System Restore](#).

 **ATENȚIONARE:** Înainte de efectuarea instalării, realizați o copie de siguranță a tuturor datelor de pe pe hard disk-ul primar. Pentru configurațiile convenționale ale hard disk-urilor, hard disk-ul primar este primul disc detectat de calculator.

Pentru a reinstala Windows XP, aveți nevoie de următoarele:

1. CD-ul Dell™ *Operating System* (Sistemul de operare)

- 1 CD-ul Dell *Drivers and Utilities* (Drivele și utilitare)

 **OBSERVAȚI:** CD-ul *Drivers and Utilities* conține driverele care au fost instalate în timpul asamblării calculatorului. Utilizați CD-ul *Drivers and Utilities* pentru a încărca toate driverele necesare. În funcție de regiunea din care ați comandat calculatorul sau din care ați solicitat CD-urile, este posibil ca discurile *Drivers and Utilities* și *Operating System* să nu fie livrate odată cu calculatorul.

## Reinstalarea Windows XP

Procesul de reinstalare poate dura în total una până la două ore. După reinstalarea sistemului de operare, este necesar să reinstalați și driverele pentru dispozitive, programul antivirus și alte produse software.

- ➡ **ATENȚIONARE:** CD-ul *Operating System* oferă opțiuni pentru reinstalarea Windows XP. Opțiunile pot suprascrie fișiere și pot, eventual, afecta programele instalate pe hard disk. De aceea, nu este indicat să reinstalați Windows XP cu excepția cazului în care un reprezentant al asistenței tehnice Dell vă recomandă să faceți acest lucru.
- ➡ **ATENȚIONARE:** Pentru prevenirea conflictelor cu Windows XP, dezactivați orice program de protecție antivirus instalat pe calculator înainte de reinstalarea Windows XP. Pentru instrucțiuni, consultați documentația care însoțește programul.

1. Salvați și închideți toate fișierele deschise și părăsiți toate programele deschise.
2. Introduceți CD-ul *Operating System* (Sistemul de operare). Faceți click pe **Exit** (Ieșire) dacă este afișat mesajul `Install Windows XP` (Instalare Windows XP).
3. Reporniți calculatorul.
4. Apăsăți <F12> imediat după apariția logo-ului DELL™.

Dacă apare logo-ul sistemului de operare, așteptați până ce sistemul de operare Windows este încărcat, apoi opriți calculatorul și încercați din nou.

5. Folosiți tastele săgeată pentru a selecta **CD-ROM**, apoi apăsați <Enter>.
6. La afișarea mesajului `Press any key to boot from CD` (Apăsăți orice tastă pentru a porni de pe CD), apăsați orice tastă.
7. La afișarea ecranului **Windows XP Setup** (Configurare Windows XP), apăsați <Enter>.
8. Urmați instrucțiunile de pe ecran pentru a finaliza sfârșit reinstalarea.
9. După finalizarea reinstalării sistemului de operare, reinstalați driverele și aplicațiile necesare. Consultați [Reinstalarea driverelor și utilităților](#).

---

[Înapoi la Cuprins](#)